



# 3. EWU AQ/C TURNIER THIERHAUPTEN

29.05. - 02.06.2024

Reitanlage Meir, Thierhaupten

# Herzlich Willkommen zum 3. AQ/C in Thierhaupten 2024

Wir freuen uns sehr, euch auch in diesem Jahr 2024 wieder auf der Reitanlage Meir in Thierhaupten begrüßen zu dürfen und hoffen auf ein großartiges Turnier!

**Ein riesiges DANKESCHÖN an alle unsere zahlreichen Sponsoren!**

**Ohne unsere vielen Helfer ist ein Turnier nicht möglich, darum auch ein großes DANKESCHÖN von Herzen!**

Wir wünschen euch ein erfolgreiches Turnier mit viel Freude, einem sportlichen und freundschaftlichen Miteinander und eine wunderbare Zeit wünschen Euch

**Astrid & Peter**

Veranstalter: Voß Peter & Islinger Astrid  
Turnierleiter: Voß Peter Tel 01522-9239283  
Meldestelle: Islinger Astrid Tel 0170-2313002  
Richter: Merkle Sonja  
Sieberhagen Hugo  
Ringstewards: Gabler Svenja  
Kotzschmar Sabine  
EWU Stewards: Dressel Angelina  
Hummel Christine



Reitanlage Meir Thierhaupten

# Wichtige Informationen

## Öffnungszeiten der Meldestelle:

Mi 29.05.2024:	18.00 – 20.00 Uhr
Do 30.05.2024:	10.30 – 20.00 Uhr (Mittag 13.00 – 14.00 Uhr)
Fr 31.05.2024:	07.30 – 20.10 Uhr (Mittag 12.00 – 13.00 Uhr)
Sa 01.06.2024:	07.00 – 21.00 Uhr (Mittag 12.00 – 13.00 Uhr)
So 11.06.2023	07.00 – 15.10 Uhr (Mittag 11.00 – 12.00 Uhr)

Sanitätsdienst: Mayer Corinna und Vesic Patrick  
(vor Ort auf der Anlage)

Tierarzt: Telefonnummer an der Meldestelle  
Hufschmied Information an der Meldestelle

Anreise **Mittwoch 29.05.2024** ab 17.00 Uhr

**Paid Warm Ups** Einteilung PWUs erfolgt separat (ab 13.00 Uhr)

Wünsche bezüglich der Startreihenfolge werden nur bei Teilnehmern mit mehreren Pferden in den jeweiligen Prüfungen / parallel verlaufenden Prüfungen berücksichtigt! Es gilt das Regelbuch!

<b>Abreiten</b>	Mi 29.05.2024:	19.00 – 21.00 Uhr
	Do 30.05.2024:	11.00 – 21.00 Uhr (PWU beachten!)
	Fr 31.05.2024:	06.00 – 21.00 Uhr
	Sa 01.06.2024:	06.00 – 21.00 Uhr
	So 02.06.2024:	06.00 – 15.10 Uhr



# Aussteller und Sponsoren vor Ort



**AM TRATHL 17 ★ 93142 MAXHÜTTE-PIRKENSEE**  
**FACEBOOK.COM/DEINWESTERNSHOP**  
**WWW.EDITION-WESTERN-SHOP.DE**

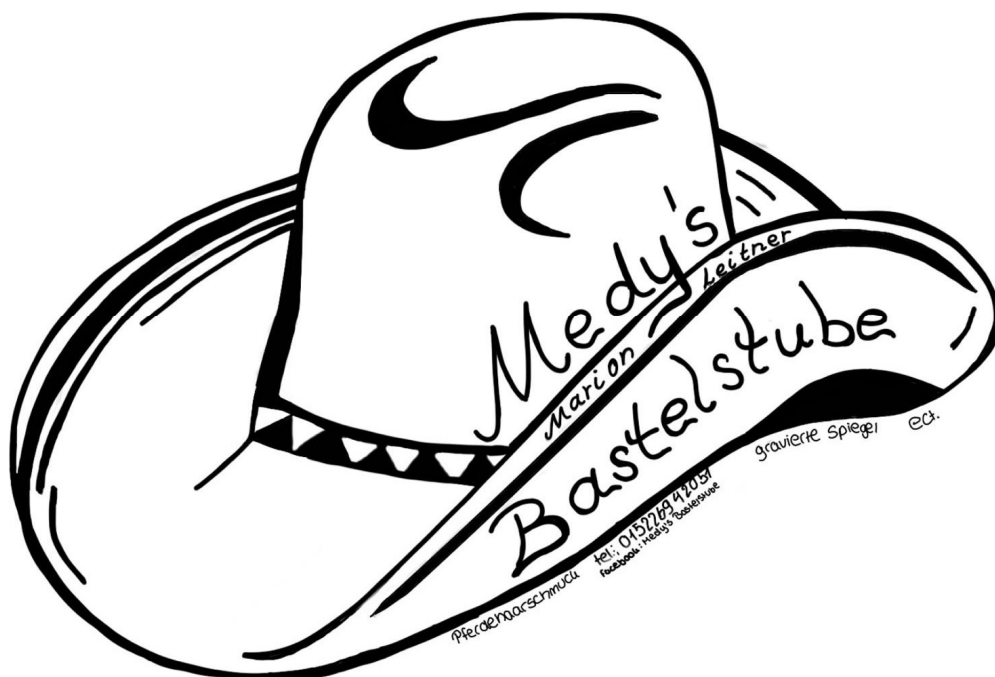



Unsere Turnierfotografen vor Ort:



*h. f. m.*

---

*Amin Polak*  
— FOTOGRAFIE —

**Ein herzliches Dankeschön...  
für das Turnierschleifen –  
Sponsoring**

**Firma GroHa Gropper Hallen GmbH**



**EWU-Turnier: 3. AQ/C Turnier Thierhaupten**  
**Reitanlage Meir Andreas, Thierhauptener Str. 6, 86672**  
**Thierhaupten**

**Endgültiger Zeitplan**



Öffnungszeiten der Meldestelle

29.05.2024: 18:00 - 20:00

30.05.2024: 10:30 - 20:00 Mittagspause von 13:00 - 14:00 Uhr

31.05.2024: 07:30 - 20:10 Mittagspause von 12:00 - 13:00 Uhr

01.06.2024: 07:00 - 21:00 Mittagspause von 12:00 - 13:00 Uhr

02.06.2024: 07:00 - 15:10 Mittagspause von 11:00 - 12:00 Uhr

Abreitezeiten

29.05.2024: 19:00 - 21:00

30.05.2024: 11:00 - 21:00 PWU beachten

31.05.2024: 07:00 - 21:00

01.06.2024: 06:00 - 21:00

02.06.2024: 06:00 - 15:10

**30.05.2024      Halle 3**

13:00	-	14:00	LK 1/2 jun Reining	Nennungen: 9
14:00	-	14:50	LK 3 Reining	Nennungen: 7
14:50	-	15:30	LK 1/2B Reining	Nennungen: 5
15:30	-	16:10	LK 4 Reining	Nennungen: 5
16:10	-	17:10	LK 1A sen Reining	Nennungen: 12
17:10	-	18:00	LK 2A sen Reining	Nennungen: 7
18:00	-	19:05	Youngstars Reining 6jährig	Nennungen: 9
19:05	-	19:25	Jungpferde Reining 4jährig	Nennungen: 4
19:25	-	19:40	Jungpferde Reining 5jährig	Nennungen: 3

**31.05.2024      Außenplatz**

08:00	-	08:50	Jungpferde Trail 5jährig	Nennungen: 14
08:50	-	09:45	Jungpferde Trail 4jährig	Nennungen: 9
09:45	-	10:45	LK 4/5A Trail	Nennungen: 18
10:45	-	11:20	LK 4/5B Trail	Nennungen: 9
11:20	-	12:05	Walk Trot Trail	Nennungen: 6
12:05	-	12:15	LK 4/5 Horse and Dog Trail	Nennungen: 1
12:15	-	12:40	LK 1-3 Horse and Dog Trail	Nennungen: 4
12:40	-	13:15	Pause	
13:15	-	13:45	LK 2B Trail	Nennungen: 7
13:45	-	14:05	LK 1B Trail	Nennungen: 5
14:05	-	15:50	LK 1A sen Trail	Nennungen: 32
15:50	-	17:05	LK 2A sen Trail	Nennungen: 23
17:05	-	18:55	LK 3A Trail	Nennungen: 35
18:55	-	19:10	LK 3B Trail	Nennungen: 5



**EWU-Turnier: 3. AQ/C Turnier Thierhaupten**  
**Reitanlage Meir Andreas, Thierhauptener Str. 6, 86672**  
**Thierhaupten**

**Endgültiger Zeitplan**



**31.05.2024 Außenplatz**

---

19:10	-	19:40	LK 2A sen Western Ranch Rail	Nennungen: 16
-------	---	-------	------------------------------	---------------

**31.05.2024 Halle 2**

---

08:00	-	09:35	LK 3A Ranch Riding	Nennungen: 35
09:35	-	09:55	LK 3B Ranch Riding	Nennungen: 5
09:55	-	10:20	LK 1 jun Western Ranch Rail	Nennungen: 5
10:20	-	10:45	LK 2 jun Western Ranch Rail	Nennungen: 5
10:45	-	11:10	LK 1/2B Western Horsemanship	Nennungen: 7
11:10	-	12:00	LK 1A Western Horsemanship	Nennungen: 18
12:00	-	13:10	LK 2A Western Horsemanship	Nennungen: 23
13:10	-	13:35	LK 1A sen. Western Pleasure	Nennungen: 12
13:35	-	14:05	Pause	
14:05	-	14:30	LK 2A sen. Western Pleasure	Nennungen: 15
14:30	-	14:55	LK 1 jun Western Pleasure	Nennungen: 4
14:55	-	15:20	LK 2 jun. Western Pleasure	Nennungen: 8
15:20	-	15:50	LK 1/2B Western Pleasure	Nennungen: 6
15:50	-	16:20	LK 4A Western Ranch Rail	Nennungen: 10
16:20	-	17:00	LK 1A sen Western Riding	Nennungen: 16
17:00	-	17:30	LK 4B Western Ranch Rail	Nennungen: 5
17:30	-	17:45	LK 2A sen Western Riding	Nennungen: 5
17:45	-	18:05	Sonderprüfung Führzügelklasse	Nennungen: 6
18:05	-	18:15	LK 1/2B Western Riding	Nennungen: 1
18:15	-	18:55	Youngstars Challenge 6jährig	Nennungen: 11
18:55	-	19:25	LK 1A sen Western Ranch Rail	Nennungen: 15
19:25	-	19:45	LK 1-3B Western Ranch Rail	Nennungen: 13
19:45	-	20:15	LK 3A Western Ranch Rail	Nennungen: 25

**01.06.2024 Außenplatz**

---

07:30	-	08:15	LK 3 Showmanship at Halter	Nennungen: 17
08:15	-	08:50	LK 4/5A Showmanship at Halter	Nennungen: 12
08:50	-	09:10	LK 4/5B Showmanship at Halter	Nennungen: 6
09:10	-	11:05	Q LK 2/1A Western Horsemanship	Nennungen: 44
11:05	-	11:25	Q LK 2/1B Western Horsemanship	Nennungen: 6
11:25	-	12:05	Q LK 2/1A sen Western Pleasure	Nennungen: 27
12:05	-	12:35	Q LK 2/1 jun Western Pleasure	Nennungen: 11
12:35	-	12:55	Q LK 2/1B Western Pleasure	Nennungen: 4

**EWU-Turnier: 3. AQ/C Turnier Thierhaupten**  
**Reitanlage Meir Andreas, Thierhauptener Str. 6, 86672**  
**Thierhaupten**

**Endgültiger Zeitplan**



**01.06.2024 Außenplatz**

---

12:55	-	13:25	Pause	
13:25	-	13:45	LK 1 jun Trail	Nennungen: 5
13:45	-	18:40	LK 2 jun Trail	Nennungen: 5
18:40	-	18:55	LK 3 Western Riding	Nennungen: 5
18:55	-	19:05	Q LK 2/1B Western Riding	Nennungen: 3

**01.06.2024 Halle 2**

---

07:30	-	08:05	Q LK 2/1 jun Western Ranch Rail	Nennungen: 8
08:05	-	09:05	Jungpferde Basis 4jährig	Nennungen: 13
09:05	-	10:30	Jungpferde Basis 5jährig	Nennungen: 20
10:30	-	10:55	Walk Trot Horsemanship Erwachsene	Nennungen: 5
10:55	-	11:15	Walk Trot Horsemanship Jugend	Nennungen: 4
11:15	-	11:40	Walk Trot Pleasure	Nennungen: 8
11:40	-	12:30	LK 4/5A Western Horsemanship	Nennungen: 18
12:30	-	13:10	LK 4/5B Western Horsemanship	Nennungen: 14
13:10	-	14:05	Q LK 2/1A sen Western Riding	Nennungen: 21
14:05	-	14:35	Pause	
14:35	-	15:00	LK 1/2B Ranch Riding	Nennungen: 8
15:00	-	16:10	LK 1A sen Ranch Riding	Nennungen: 26
16:10	-	17:00	LK 2A sen Ranch Riding	Nennungen: 18
17:00	-	17:35	LK 1 jun Ranch Riding	Nennungen: 11
17:35	-	17:55	LK 2 jun Ranch Riding	Nennungen: 5
17:55	-	18:50	LK 4/5A Ranch Riding	Nennungen: 19
18:50	-	20:00	LK 4/5B Ranch Riding	Nennungen: 12
20:00	-	20:50	Freestyle Ranch Riding	Nennungen: 10

**01.06.2024 Halle 3**

---

14:10	-	15:10	LK 1A sen Superhorse	Nennungen: 17
15:10	-	15:25	LK 1/2B sen Superhorse	Nennungen: 4
15:25	-	15:55	LK 2A sen Superhorse	Nennungen: 8
15:55	-	16:40	Q LK 2/1 jun Reining	Nennungen: 9
16:40	-	17:00	Q LK 2/1B Reining	Nennungen: 4
17:00	-	18:30	Q LK 2/1A sen Reining	Nennungen: 19

**EWU-Turnier: 3. AQ/C Turnier Thierhaupten**  
**Reitanlage Meir Andreas, Thierhauptener Str. 6, 86672**  
**Thierhaupten**

**Endgültiger Zeitplan**



**02.06.2024**

**Außenplatz**

---

08:00	-	09:30	Q LK 2/1A sen Ranch Riding	Nennungen: 36
09:30	-	12:05	Pause	
12:05	-	12:35	Q LK 2/1B Trail	Nennungen: 7
12:35	-	13:25	Q LK 2/1 jun Trail	Nennungen: 9
13:25	-	15:30	Q LK 2/1A sen. Trail	Nennungen: 41

**02.06.2024**

**Halle 2**

---

07:30	-	07:50	LK 1 Showmanship at Halter	Nennungen: 8
07:50	-	08:10	LK 2 Showmanship at Halter	Nennungen: 8
08:10	-	08:50	Q LK 2/1A Showmanship at Halter	Nennungen: 16
08:50	-	09:00	Q LK 2/1B Showmanship at Halter	Nennungen: 4
09:00	-	09:15	Jungpferde Ranch Riding 4jährig	Nennungen: 4
09:15	-	09:55	Jungpferde Ranch Riding 5jährig	Nennungen: 11
09:55	-	10:15	Q LK 2/1B Western Ranch Rail	Nennungen: 8
10:15	-	10:35	Q LK 2/1 jun Ranch Riding	Nennungen: 16
10:35	-	10:55	LK 4/5A Western Pleasure	Nennungen: 13
10:55	-	11:15	LK 4/5B Western Pleasure	Nennungen: 10
11:15	-	11:30	Walk Trot Ranch Riding	Nennungen: 3
11:30	-	11:50	LK 3B Western Pleasure	Nennungen: 4
11:50	-	12:10	Pause	
12:10	-	12:45	Q LK 2/1A sen Western Ranch Rail	Nennungen: 29
12:45	-	13:10	LK 3A Western Pleasure	Nennungen: 16
13:10	-	13:40	Q LK 2/1B Ranch Riding	Nennungen: 11
13:40	-	14:00	LK 3B Western Horsemanship	Nennungen: 5
14:00	-	15:20	LK 3A Western Horsemanship	Nennungen: 31

**02.06.2024**

**Halle 3**

---

09:35	-	10:15	Q LK 2/1B sen Superhorse	Nennungen: 7
10:15	-	12:00	Q LK 2/1A sen Superhorse	Nennungen: 20









# Buffalo Verlag

Auf der Höhe 10 - 27283 Verden

[www.buffalo-verlag.de](http://www.buffalo-verlag.de)



## Die Kochbuchserie der anderen Art

Kulinarisches Erbe der Pioniere und Indianer Nordamerikas

Rustikale 100 Jahre alte überlieferte Rezepte, nach denen noch heute die Nachfahren ihre Mahlzeiten zubereiten.

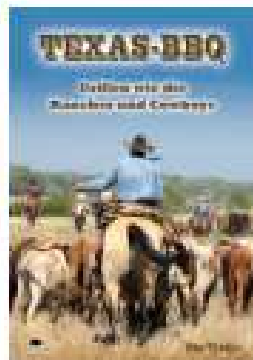
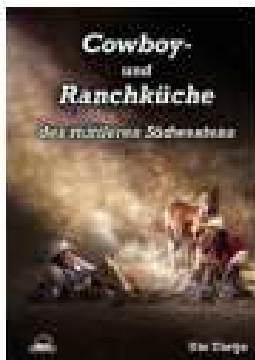

## Reitsport

## Camping

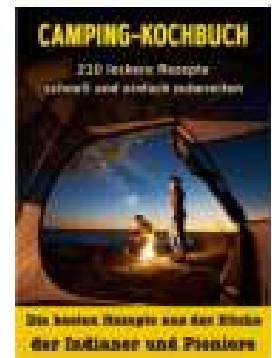
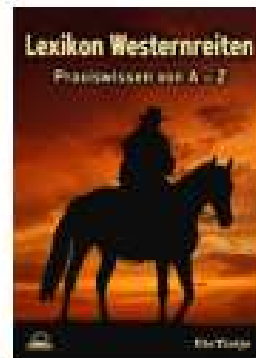
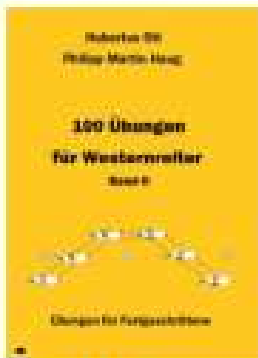
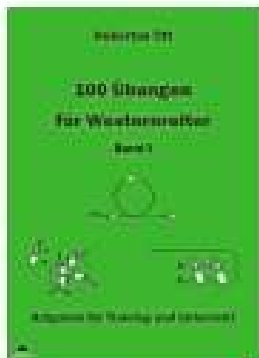

Durch kreative Übungen und individuelles Training zum Erfolg  
30.000 Mal verkauft

## Trail-Training

Ob Playday, Ranch-Trail oder auf dem Weg zur Meisterschaft in einem Tim Kimura-Trail

Nicht nur das furchtlose, aber aufmerksame Herangehen an ein Hindernis zählt, sondern auch die Technik am Hindernis, die Auswirkungen auf Präzision und Geschwindigkeit bei den Abläufen hat. Fundiertes Training fördert das vertrauensvolle Zusammenspiel von Reiter und Pferd und führt so zum Erfolg.

Auf 218 Seiten geben 240 Grafiken aus der Reiterperspektive systematische Anleitungen zur Bewältigung von Trail-Hindernissen jeglicher Art mit steigendem Schwierigkeitsgrad unter Berücksichtigung der verschiedenen Pferdetypen.

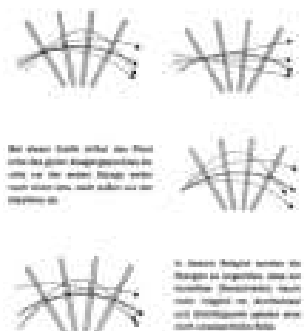

Bei einem Schritt über die Höhe des ersten Hindernisses ist es wichtig, die ersten Schritte zu machen, um sicher zu sein, dass das Pferd das Hindernis überwinden kann.

Es ist wichtig, wenn die Hindernisse in Gruppen sind, die Hindernisse zu überwinden, um sicher zu sein, dass das Pferd das Hindernis überwinden kann.

Bei einem Schritt über die Höhe des ersten Hindernisses ist es wichtig, die ersten Schritte zu machen, um sicher zu sein, dass das Pferd das Hindernis überwinden kann.

Die Bücher sind im Buffalo Verlag und überall im Buchhandel erhältlich





Halle 3		Außenplatz		Halle 2	
Uhrzeit	Starte	Uhrzeit	Starte	Uhrzeit	Starte
	Sonja Merkle			07:30	8 LK 1 A/B Showmanship at Halter
	Hugo Sieberhagen	08:00	36 Q - LK 2/1A sen Ranch Riding	07:50	8 LK 2 A/B Showmanship at Halter
09:35	7 Q - LK 2/1B sen Superhorse			08:10	16 Q - LK 2/1 A Showmanship at Halter
10:15	20 Q - LK 2/1A sen Superhorse		#92 Ende	08:50	4 Q - LK 2/1 B Showmanship at Halter
			#144 Ende	09:00	4 Jungpferde RanchRiding 4jährig
		09:30		09:15	11 Jungpferde RanchRiding 5jährig
				09:55	8 Q LK 1/2 B WRR
				10:15	16 Q - LK 2/1 jun Ranch Riding
				10:35	13 LK 4/5 A Western Pleasure
				10:55	10 LK 4/5 B Western Pleasure
				11:15	3 WT Ranch Riding
				11:30	4 LK 3B Western Pleasure
				<b>11:50</b>	<b>20 min Mittagspause</b>
12:00		12:05	7 Q - LK 2/1B Trail	12:10	29 Q LK 1/2 A WRR
		12:35	9 Q - LK 2/1 jun Trail		
		<b>13:05</b>	<b>20 min Mittagspause</b>	12:45	16 LK 3A Western Pleasure
		13:25	41 Q - LK 2/1A sen. Trail	13:10	11 Q - LK 2/1B Ranch Riding
		15:30		13:40	5 LK 3B Western Horsemanship
				14:00	31 LK 3A Western Horsemanship
				15:20	

Öffnungszeiten Meldestelle:

Mi: 18:00 Uhr - ca 20:00 Uhr

Do: 10:30 Uhr - ca 20:00 Uhr **Mittagspause 13:00 - 14:00 Uhr**

Fr/Sa/So: 30 min vor der ersten Prüfung bis Ende der letzten Prüfung **Mittagspause Fr/Sa 12:00 - 13:00 Uhr - So 11:00 - 12:00 Uhr**

Anreise ab Mittwoch 17:00 Uhr möglich.

Abreizezeiten: Mi: 19:00 Uhr - 21.00 Uhr

Do: ab 11:00 Uhr - 21:00 Uhr (Einteilung für PWU ab 13:00 Uhr beachten)

Fr: 7 Uhr bis 21 Uhr

Sa. 6 Uhr bis 21 Uhr// So: 6 Uhr bis Ende

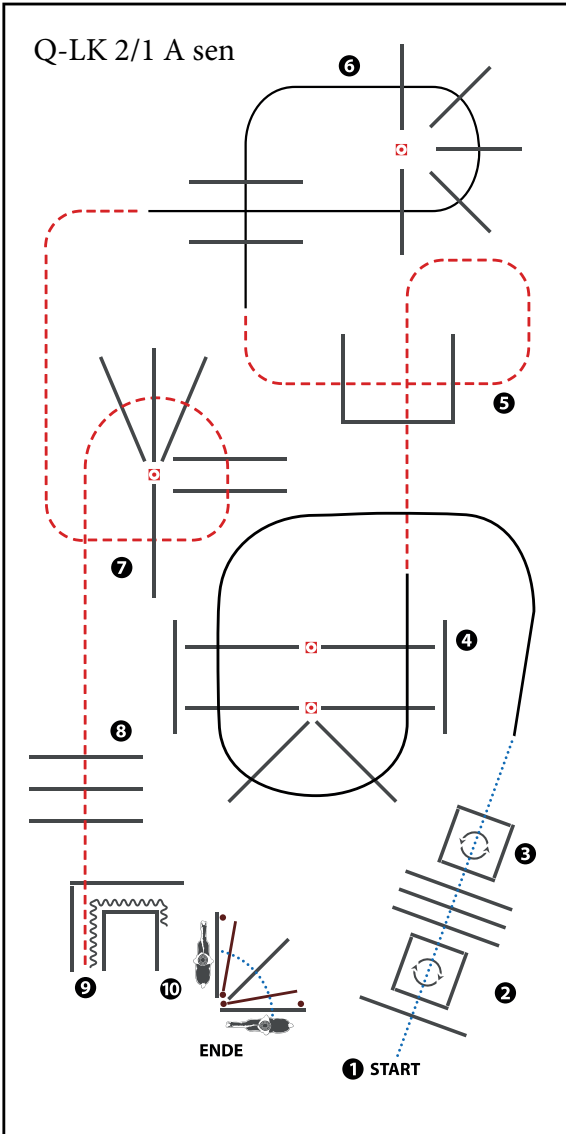

(Erhöhungen optional)

- 1) WALK OVER, INTO BOX, TURN 360° RIGHT
- 2) WALK OUT, WALK OVER
- 3) WALK INTO BOX, TURN 360° LEFT
- 4) LOPE OVER (LL)
- 5) JOG OVER
- 6) LOPE OVER (RL)
- 7) JOG OVER
- 8) JOG OVER
- 9) JOG IN, BACK UP
- 10) GATE RIGHT HAND OPEN, WALK OVER, GLOSE GATE

WALK (SCHRITT)	
EXTENDED WALK	
JOG/TROT (TRAB)	
EXTENDED TROT	
LOPE (GALOPP)	
EXTENDED LOPE	
BACK UP (RÜCKWÄRTS)	
LEAD CHANGE (GALOPPWECHSEL)	
TURN (DREHUNG)	
	ERSTE
	WESTENREITER
	UNION
	WELDPFERDEBUND



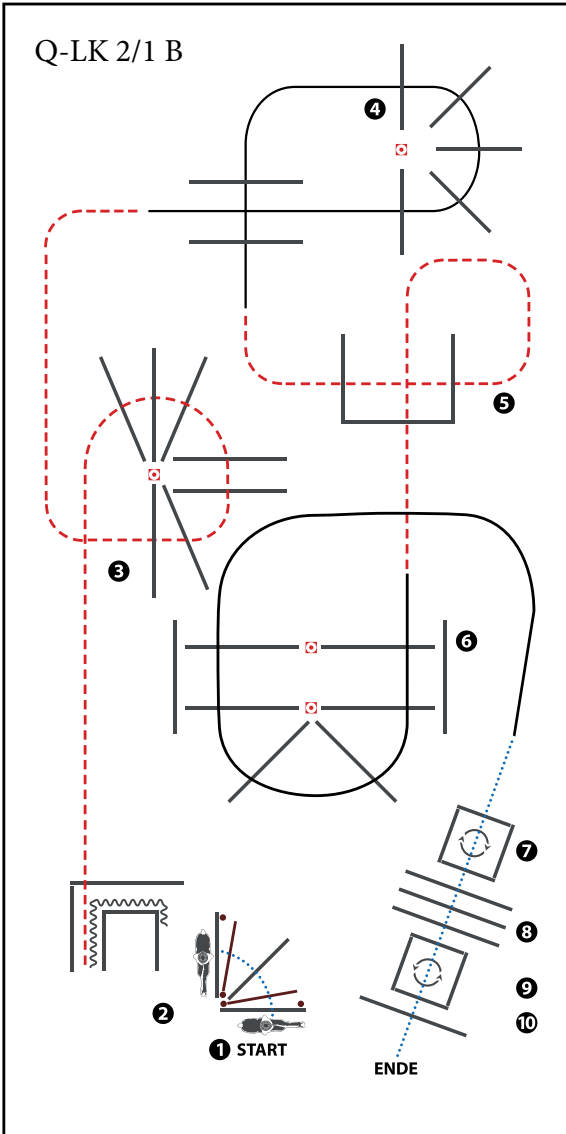

(Erhöhungen optional)

- 1) GATE LEFT HAND OPEN, WALK OVER, GLOSE GATE
- 2) BACK UP, JOG OUT
- 3) JOG OVER
- 4) LOPE OVER (LL)
- 5) JOG OVER
- 6) LOPE OVER (RL)
- 7) WALK INTO BOX, TURN 360° LEFT
- 8) WALK OVER
- 9) WALK INTO BOX, TURN 360° RIGHT
- 10) WALK OUT, WALK OVER

WALK (SCHRITT)	
EXTENDED WALK	
JOG/TROT (TRAB)	
EXTENDED TROT	
LOPE (GALOPP)	
EXTENDED LOPE	
BACK UP (RÜCKWÄRTS)	
LEAD CHANGE (GALOPPWECHSEL)	
TURN (DREHUNG)	
	ERSTE
	WESTENREITER
	UNION
	WIEDERHOLER





# ALLAROUND ACADEMY



### EWU Turnier: 3. AQ/C Turnier Thierhaupten

Start Nr.	Reiter	LK	LV	Pferd	Rasse
148	Louisa Achhammer	LK 1B	BAY	Sail San Badger	QH
87	Emily Aicher	LK 4B	BAY	Dorien	Son.P
86	Nele Aicher	LK 5B		Rokko Rockstar	Shet
242	Dana Albrecht	LK 3A	BAY	Finja`s Golden Girl	Hal
91	Daniela Arnold	LK 2A	BAY	Lillys Big Time	QH
116	Ramona Arnold	LK 5A		Smartest Equilizer	QH
124	Katharina Ascherl	LK 5B		Keepme Loveme Kruzme	QH
122	Sophia Ascherl	LK 4B	BAY	Brioni Boon	QH
121	Yvonne Ascherl	LK 5A		Keepme Loveme Kruzme	QH
35	Lena Auberger	LK 4A	BAY	RJ Heaven Mr Zip	PH
1	Lara Bacher	LK 1A	BAY	SPS Sugarbaboon	QH
20	Sonja Bachl	LK 4A	BAY	Perfect Blueillusion	QH
180	Isabel Barth	LK 4B	BAWÜ	Midnight Karat Jac	QH
264	Franca Bartke	LK 1A	BAY	Diesel Locomotive	QH
82	Caterina Baum	LK 3A	HES	BT Silver Chic Olena	QH
152	Tamara Baumann	LK 4A	BAWÜ	To Be Only Good	QH
40	Rudolf Bäuml	LK 1A	BAY	BMS Smoke N Spook	QH
41	Rudolf Bäuml	LK 1A	BAY	Smart Beauty Lena	QH
42	Rudolf Bäuml	LK 1A	BAY	King P of Hollywood	QH
25	Christine Becherer	LK 3A	BAY	Jays Peppy Bambi	QH
99	Sabine Bechtinger	LK 2A	BAY	Notice Black Pearl	PH
28	Elisabeth Benzing	LK 2A	BAY	AC Colonel Frost	QH
26	Nina Bertsch	LK 4A	BAY	My Little Spike	PoA
62	Julia Birker	LK 4A	BAY	Just keep dancing	QH
172	Christine Blasi	LK 1A	BAY	BMS Chilly Special	QH
173	Emilia Blösch	LK 3B	BAY	Highclass Winchester	QH
179	Emilia Blösch	LK 3B	BAY	BMS Chilly Special	QH
138	Andrea Bothner	LK 2A	RLP, BAY	Docs Gallo Jac	QH
64	Lea Botur	LK 1A	BAY	Medley`s New Moon	PHM
244	Lea Botur	LK 1A	BAY	KAMIKAZE ROOSTER	QH
96	Sabrina Botur	LK 1A	BAY	PG Jo N Dry	QH
103	Anna Bradacs	LK 2A	BAWÜ	Mr Lucky Dual Nic	QH
47	Annika Brandl	LK 1A	BAY	Gunshine Girl	QH
48	Valentina Brandl	LK 1B	BAY	PK YA Gunna Magarita	QH/PH
127	Daniela Breithaupt	LK 3A	BAWÜ	Skip A Gun	APP
126	Samara Breithaupt	LK 2B	BAWÜ	Lil Whiz N It	QH
167	Thomas Christ	LK 1A	BAY	CS Sliding Nugget	QH
168	Thomas Christ	LK 1A	BAY	Playboys Mandamanda	QH
272	Franziska Dachs	LK 5B		Zippo's Special Kay	PIN
57	Franziska Dorfmeister	LK 1A	BAY	Sheza Magic Pleasure	PH
58	Franziska Dorfmeister	LK 1A	BAY	Call My Secret Code	QH
206	Cathrin Dostal	LK 1A	BAY	HH Ray Of Sunshine	QH
225	Cathrin Dostal	LK 1A	BAY	Smart Lopin Louie	QH
215	Traudl Drechsler	LK 3A	BAY	JQ Miss Jacky D	PH

### EWU Turnier: 3. AQ/C Turnier Thierhaupten

209 Anna Eberhart	LK 3A	BAWÜ	Louisiana Saltybuena	QH
157 Veronika Ebner	LK 4B	BAY	Zippo's Special Kay	PIN
150 Ines Eckstein	LK 4A	BAY	PO Cherokee Bunny	PH
198 Kristin Ehrhardt	LK 2A	BAY	VM Tomy Silvermoon	PH
240 Natalie Eibeler-Gruber	LK 1A	BAY	Lil Bubble Gun	QH
241 Natalie Eibeler-Gruber	LK 1A	BAY	Wimpys Next Rufnick	QH
267 Natalie Eibeler-Gruber	LK 1A	BAY	Dragonicki	QH
154 Angelika Feld	LK 1A	BAY	Sheza Hot Sweet Chip	PH
156 Angelika Feld	LK 1A	BAY	Brunettes Only	PH
153 Conrad Feld	LK 3A	BAY	Sheza Hot Sweet Chip	PH
128 Christian Fellner	LK 1A	BAY	Queen Elisabeth	QH
129 Christian Fellner	LK 1A	BAY	Unspotted Bumblebee	APP
130 Christian Fellner	LK 1A	BAY	Black Prince Lesharo	APP
131 Christian Fellner	LK 1A	BAY	Tari Whizin Jack	QH
132 Christian Fellner	LK 1A	BAY	Spotted Rocketman	APP
252 Christian Fellner	LK 1A	BAY	CS Miss Hollywood	APP
165 Katrin Fellner	LK 2A	BAY	CS Miss Hollywood	APP
108 Ilona Fischer-Vest	LK 2A	BAY	IT 'S TOO DARN HOT	QH
77 Ben Fisher	LK 1A	BAWÜ	The Miracle One	QH
78 Ben Fisher	LK 1A	BAWÜ	BT Silver Chic Olena	QH
81 Ben Fisher	LK 1A	BAWÜ	Louisiana Saltybuena	QH
235 Jennifer Foyer	LK 5A		Charmeur 450	Bay
224 Tanja Freund	LK 1A	BAY	Sweet Classic Gentleman	PH
111 Jana Fuchs	LK 2B	BAY	Padme	CON/HAL
4 Kathrin Gstorfer	LK 1A	BAY	Dynadark Hot Lover	QH
227 Manuela Geier	LK 2A	BAY	WB Smokin Serenade	QH
262 Lisa Geirhos	LK 3A	BAY	Lil Peppys Honeybean	QH
33 Aylin Gericke	LK 2B	BAY	Miss Funny Wunny	EHAL
31 Selma Gericke-Gedik	LK 3A	BAY	The winning Code	QH
228 Franziska Gerner	LK 4A	BAY	Myster Dress Code	QH
204 Monika Glatz	LK 3A	BAY	TC Holly Stuff	QH
211 Kathleen Graf	LK 4A	BAY	Zora	FR
53 Tanja Graf-Holten	LK 1A	BAY	HQ Onlys Commander	QH
248 Florian Greiter	LK 1A	BAWÜ	MC Murphy	PH
143 Lisa Groba	LK 5B		A Promise of Magic	PH
49 Lisa Gruber	LK 3A	BAY	Wild Tec Jac	QH
104 Laura Grünauer	LK 2B	BAY	Bambi	WGP
105 Laura Grünauer	LK 2B	BAY	PG Jo N Dry	QH
50 Felicia Gschöderer	LK 4B	BAY	Lillys Big Time	QH
201 Katharina-Sophia Gschwendtner	LK 4B	BAY	LR Slide With Saints	QH
120 Magdalena-Victoria Gschwendtner	LK 4B	BAY	Powerful Cleonic	QH
12 Julia Günzinger	LK 1A	BAY	Moreno 70	QHM
44 Kathrin Haake	LK 2A	BAY	Absolute Babe	PH
277 Sophia Alina Hagendorn	LK 1B	BAY	KH Miss Tinselgun	QH



### EWU Turnier: 3. AQ/C Turnier Thierhaupten

79 Stefanie Halle	LK 4A	BAY	Bigtimer	QH
71 Elisabeth Haltmair	LK 4A	BAY	King P of Hollywood	QH
38 Daniela Hammer	LK 2A	BAY	Last Gold Chex	QH
161 Daniela Hammer	LK 2A	BAY	QUEENS GET THE PRIZE	QH
163 Daniela Hammer	LK 2A	BAY	AM Perfect Addicting	QH
249 Anja Hanke	LK 3A	BAY	Silver Smoothies Cat	QH
276 Lydia Hanke	LK 5A		Silver Smoothies Cat	QH
39 Jennifer Hartl	LK 3A	BAY	Mr Move	QH
250 Manuel Haslach	LK 3A	BAY	SQ JustAModernCowboy	QH/PH
110 Elisa Hausmann	LK 4B	BAY	Summer Edition	PH
114 Claudia Haußmann	LK 3A	BAWÜ	Hot N Going Wisely	QH
202 Ramona Heinemann	LK 1A	BAY	MVA Solid Investment	APP
16 Hanna Heinz	LK 1A	BAY	Dreams Heydoochex	QH
21 Angie Heißwolf	LK 2A	BAY	General Jac Oleans Jamie	QArb
22 Angie Heißwolf	LK 2A	BAY	ITS Coffee Time	QH
94 Lena Heißwolf	LK 3B	BAY	General Jac Oleans Jamie	QArb
95 Lena Heißwolf	LK 3B	BAY	ITS Coffee Time	QH
29 Lena Hetzner	LK 2A	BAY	Wild Tec Jac	QH
257 Sabrina Heyn	LK 3A	BAY	The Candy Factory	QH
197 Anna Hinderer	LK 1A	BAY, BAWÜ	Martini Me	QH
219 Verena Hitzler	LK 3A	BAY	TopGun King Delmaso	QH
216 Theresa Holler	LK 2A	BAY	Dudes Black Diego	QH
6 Judith Holzer	LK 3A	BAY	Ima Bay Cocktail	QH
191 Joanna Hörmannsdorfer	LK 2A	BAY	RS Topsail Wisely	APP
61 Iris Höß	LK 3A	BAY	FM Ultimative Maxine	PH
102 Maria Höß	LK 2A	BAY	FM Ultimative Maxine	PH
59 Theresa Hossinger	LK 2A	BAWÜ	Dont Cry Roxy	QH
109 Claudia Huber	LK 1A	BAY	Hesa Indian Cat	PH
97 Roswitha Huber	LK 4A	BAY	WH Sam Hockins	APP
19 Carmen Hübsch	LK 1A	BAY	Born To Rock Alexis	QH
155 Mia Islinger	LK 2B	BAY	Dunits Revolution	QH
207 Sophia Islinger	LK 1B	BAY	Sharpshiner	QH
220 Sophia Islinger	LK 1B	BAY	Dunits Revolution	QH
182 Kirstin Kanitz	LK 1A	BAY	Shine It Up In Smoke	QH
265 Julia Keck	LK 1A	BAY	Fritz on Sailor	QH
98 Matthias Keller	LK 1A	BAY	LR Slide With Saints	QH
278 Kim Kittsteiner	LK 5B		Padme	CON/HAL
89 Anna Klessinger	LK 2B	BAY	Dynamic Blues in Gold	PH
90 Anna Klessinger	LK 2B	BAY	Sliding King O Lena	PH
88 Verena Klessinger	LK 4A	BAY	Sliding King O Lena	PH
274 Lia Valentina Knotek	LK 5B	BAY	Top Dream Vegas (Gino)	QP
273 Miriam Knotek	LK 3A	BAY	Top Dream Vegas (Gino)	QP
92 Elisabeth Konwiarz	LK 2A	BAY	Peppers Little Step	QH
181 Martina Krauß	LK 3A	BAWÜ	Nu Q Tee	QH
247 Anna Kreittner	LK 3B	BAY	USDI KING OF CHEN	QH

### EWU Turnier: 3. AQ/C Turnier Thierhaupten

3 Johannes Lange	LK 3A	BAY	Lil Peppy Chexy	QH
10 Christina Langer	LK 2A	BAY	Whoolahoop	QH
236 Melissa Leblang	LK 3A	BAY	Chic Little Shining	QH
72 Nadine Lechner	LK 2A	BAY	Cant Stop Kruzin	QH
199 Lara-Marie Leng	LK 5B		Pocahontas	QArb
14 Carolin Lenz	LK 1A	BAY	Perfect Blueillusion	QH
15 Carolin Lenz	LK 1A	BAY	DS Hesa Blue Magic	QH
100 Carolin Lenz	LK 1A	BAY	GQH A Fancy Touch	QH
221 Viola Lieb	LK 2A	BAWÜ	Blacks Just A Maja	QH
146 Sara Linsenmaier	LK 2A	BAWÜ	My Sweet Zippo	QH
106 Desiree Löhe	LK 3A	BAY	General Jac Oleans Jamie	QArb
275 Desiree Löhe	LK 3A	BAY	ITS Coffee Time	QH
190 Gabriella Majsai	LK 4A	BAY	BPR Dream Dun	QH
234 Caroline Mak	LK 1B	BAWÜ	Burton Diamondsolena	QH
56 Carolina Mangler	LK 4B	BAWÜ	Last Captain	QH
107 Nicole Martin	LK 3A	BAY	Call Me Johnny Cash	PH
11 Michael März	LK 3A	BAY	Kings Equalizer Jane	QH
46 Lilian Mattner	LK 3B	BAY	Smart Beauty Lena	QH
144 Leonie Alisa Maurer	LK 1A	BAY, BAWÜ	GK Dun To Impress	QH
145 Leonie Alisa Maurer	LK 1A	BAY, BAWÜ	Best Of Glamourgirl	QH
51 Anna Maurus	LK 4B	BAY	Chicca Magnum Chic	QH
65 Selina Maurus	LK 3A	BAWÜ	JB Cherokees last Gun	PH
113 Corinna Mayer	LK 4A	BAY	Django	Son.P
203 Nadine Mayr	LK 3A	BAY	Chico	Hal
134 Herbert Meier	LK 1A	RLP, BAY	Docs Gallo Jac	QH
135 Herbert Meier	LK 1A	RLP, BAY	Docs Tinsel Chic	QH
55 Tamara Meister	LK 3A	BAY	Pocahontas	QArb
160 Susanne Meister	LK 5A		Pocahontas	QArb
195 Tamara Merz	LK 3A	BAWÜ	Big Beckwiths Time	QH
45 Alina Michi	LK 3A	BAY	WillBe The Kid	QH
147 Bianca Miller	LK 3A	BAY	Anytimes Bigsensation	PH
268 Lily Maria Moosbrugger	LK 1B	BAY	Chanot Big Heart	PHM
269 Lily Maria Moosbrugger	LK 1B	BAY	CS Sliding Nugget	QH
253 Lilly - Victoria Mors	LK 4B		The Miracle One	QH
254 Marisa Mors	LK 5A		The Miracle One	QH
171 Katharina Müller	LK 5A		Anytimes Bigsensation	PH
233 Tanja Munz	LK 2A	BAY	MS Lenas Pumpgun	PH
83 Marleen Nesler	LK 2A	BAWÜ	MD Boogielotta	QH
123 Marleen Nesler	LK 2A	BAWÜ	To Be Only Good	QH
101 Johanna Neuhäusser	LK 1A	BAY	Touch and Glo	QH
60 Emma Neumann	LK 4B	BAY	CatstonesKimiMisaeZip	PH
66 Madita Noack	LK 3A	BAWÜ	Gunna Mya Step	QH
222 Eva-Maria Obermaier	LK 1A	BAY	Chanot Big Heart	PHM
223 Eva-Maria Obermaier	LK 1A	BAY	Theo Boom Shernic	QH
158 Jürgen Ochrana	LK 2A	BAY	Brunettes Only	PH

### EWU Turnier: 3. AQ/C Turnier Thierhaupten

193 Michaela Oechsler	LK 5A	BAY	HESA BLACKSTAR KING	QH
63 Diana Ott	LK 1A	BAWÜ, BAY	Coeur D Knick Nic	QH
164 Anja Päckert	LK 3A	BAY	Anton	EHAL
200 Leonie Patzelt	LK 4A	BAY	Goodshapes Korzar	FL
189 Bianca Pcibil	LK 4A	BAY	Ready For My Rod	QH
279 Werner Petzet	LK 4A	BAY	shes Gunnabewhizme	QH
192 David Pfahler	LK 2A	BAY	Topdressed	QH
8 Viktoria Pohl	LK 1A	BAY	Chic N Chips	QH
23 Kimberly Porstmann	LK 3A	SACHS	Badgers smoking Cisco	APPM
266 Thomas Posch	LK 2A	BAY	KAMIKAZE ROOSTER	QH
270 Thomas Posch	LK 2A	BAY	HH Ray Of Sunshine	QH
271 Thomas Posch	LK 2A	BAY	Chicca Magnum Chic	QH
43 Susanne Pötzingler-Lix	LK 3A	BAY	King P of Hollywood	QH
7 Lisa Prager	LK 2A	BAY	SH Texchex Leo	QH
5 Silja Prinz	LK 1A	BAWÜ, BAY	Spatgun	QH
226 Katrin Puck	LK 3A	BAY	Mobsters Lilly Holly	QH
246 Samuel Puck	LK 5B	BAY	Mobsters Lilly Holly	QH
37 Olivia Rademacher	LK 4A	BAY	Polly	WGP
208 Sabrina Reiff	LK 1A	BAWÜ	One Hollywood Dunit	QH
183 Theresa Riedl	LK 1A	BAY	Mimi	WGPO
18 Andrea Rossmailer	LK 2A	BAY	Anns Wonder On Top	APP
125 Isabel Roth	LK 2A	BAWÜ	GQ Awesomeinvitation	QH
24 Josephine Rudolf	LK 1A	BAY	The Candy Factory	QH
70 Paulina Salibrici	LK 3B	BAWÜ	BQ My Radical Mac	QH
255 Emma Sauber	LK 4B	BAY	Skip Special Leaguer	QH
212 Leonie Schädler	LK 1A	BAWÜ	Sto Joe Whizkey	QH
133 Simone Scharer	LK 2A	BAWÜ	Pride Tacaun Tac	QH
54 Chantal Scheer	LK 2A	BAY	Have I Told U Lately	QH/PH
170 Chantal Scheer	LK 2A	BAY	Anton	EHAL
175 Isabel Schertle	LK 1A	BAWÜ, BAY	Karat Cash Emilia	QH
177 Isabel Schertle	LK 1A	BAWÜ, BAY	Face Timer	QH
178 Isabel Schertle	LK 1A	BAWÜ, BAY	Big Beckwiths Time	QH
194 Julian Schertle	LK 5B		Karat Cash Emilia	QH
117 Franziska Schewe	LK 3A	BAY	Dual Gunner	PH
258 Franziska Schewe	LK 3A	BAY	Krymsunsartofpicasso	PH
210 Sina Schlecht	LK 4B	BAWÜ	Touch and Glo	QH
261 Julia Schmid	LK 4A	BAY	LILRUFFHOLLYWOODSTAR	QH
140 Lena Schmid	LK 2B	BAY	Spooks Hasty Snail	PH
68 Rebecca Rosalie Schmid	LK 3A	BAWÜ	HQ Good Little Moon	QH
159 Doris Schmied	LK 3A	BAY	Zipnotic	PH
13 Susanne Schnell	LK 1A	BAY	Dunits Finest Stop	QH
213 Nina Schrade	LK 4A	BAWÜ	AMAZING BE AECH	QH
27 Lisa Schramke	LK 1B	BAY	Beautiful Night Star	QH
93 Rebekka Schrott	LK 5B		ROANPEPTOESJERSEYGEM	QH
17 Angela Schulz	LK 1A	BAY	Crazy Like Dunit	QH

### EWU Turnier: 3. AQ/C Turnier Thierhaupten

251 Lana Schulz	LK 5B		Crazy Like Dunit	QH
237 Julia Schuster	LK 3A	BAWÜ	Midnight Karat Jac	QH
30 Pia Schuster	LK 3A	BAY	Peppy Sally Freckles	QH
151 Sophia Schwarz	LK 1B	BAY	Designed Only	QH
36 Sophie Sonntag	LK 1A	BAY	Ayk Poco Pines	QH
75 Andrea Spiegler	LK 3A	BAY	Le Boo S Fire	QH
76 Andrea Spiegler	LK 3A	BAY	Trash for Cash	QH
73 Marc Spiegler	LK 1A	BAY	Le Boo S Fire	QH
74 Marc Spiegler	LK 1A	BAY	Trash for Cash	QH
67 Nicole Steinbrecher	LK 1A	BAWÜ	Will be Famous	QH
118 Florian Steiner	LK 2A	BAY	RH DONTMISSLOVEYOU	QH
205 Sabrina Steinhäuser	LK 3A	BAY	Goodoldfashionedfred	QH
141 Martina Stemmler	LK 1A	BAY	PO Cherokee Bunny	PH
142 Martina Stemmler	LK 1A	BAY	A Promise of Magic	PH
149 Alexandra Sterzl	LK 1B	BAY	Shine My Coco Gun	PH
52 Lydia Stoll	LK 3A	BAY	Duntastic Step	QH
217 Simone Strahl	LK 1A	BAY	Voodoo Bit	QH
230 Simone Strahl	LK 1A	BAY	Reina Haida	QH
218 Emma Strahl	LK 5B	BAY	Mimi	WGPO
229 Laura Strahl	LK 2B	BAY	Candy (Pinkie Pie 2)	TI
174 Johannes Taxis	LK 3A	BAY	Face Timer	QH
176 Johannes Taxis	LK 3A	BAY	Karat Cash Emilia	QH
115 Anna Thomas	LK 3A	BAWÜ	Mr. Baio	QH
166 Silke Trenz	LK 3A	BAWÜ	Pure Noticified	PH
243 Nicole Tschiedel	LK 5A		Pure Noticified	PH
256 Theresa Ulbrich	LK 5B		Chic Little Shining	QH
169 Regina Vilsmeier	LK 2A	BAY	Reina Haida	QH
214 Doris Voichtleitner	LK 3A	BAY	Sóley Surprise	QP
184 Jessika von Ramm	LK 2A	BAY	Sheza Fancy Thing	QH
238 Linda von Rochow	LK 1A	BAY	Commander Bluemotion	QH
259 Linda von Rochow	LK 1A	BAY	HQ Onlys Commander	QH
112 Maya Wagner	LK 3A	BAY	Nurini	EHAL
232 Sophia Wagner	LK 3A	BAY	Midnitespecial Amaro	APP
231 Marie-Sophie Waitzinger	LK 4B	BAY	Sheza Hot Sweet Chip	PH
84 Christina Walz	LK 2A	BAY	Holly Billy Boy	PH
85 Christina Walz	LK 2A	BAY	Call me Lucky	QH/PH
69 Eva Weigl	LK 2A	BAY	Zippo's Special Kay	PIN
196 Annamaria Weimar	LK 2A	BAY	Hollywoodsinvitation	QH
263 Josie Wendel	LK 3A	BAY	LH Silver Cromegirl	QH
185 Emily Wenzel	LK 1B	BAWÜ	My Genuine Flaxnchex	QH
260 Sarah Werbach	LK 3A	BAY	A Royal Pocahontas	APP
2 Lena Westermayer	LK 1B	BAY	Budhas Little Jac	QH
32 Anna Willmann	LK 2A	BAY	Skip Special Leaguer	QH
34 Anna Willmann	LK 2A	BAY	RJ Heaven Mr Zip	PH
80 Eva-Marlene Wohlfahrt	LK 2A	BAY	Steppin Whizard	QH

### EWU Turnier: 3. AQ/C Turnier Thierhaupten

162 Johanna Ronja Wolf	LK 4A	BAY	ITS Coffee Time	QH
245 Tatjana Wolf	LK 5A		Pure Notificied	PH
9 Franziska Wollner	LK 1A	BAY	Withbluebmyside	QH
188 Dilayla Ela Yavuz	LK 5B		Big Beckwiths Time	QH
136 Magdalena Zech	LK 3B	BAY	Enterprise Easter	QH
137 Stefanie Zech	LK 1A	BAY	Oban on the rocks	QH
139 Emelie Zeulner	LK 4B	BAY	Spotted Rocketman	APP
186 Verena Zierhofer	LK 1A	BAY	CS Sliding Nugget	QH
187 Verena Zierhofer	LK 1A	BAY	Playboys Mandamanda	QH
239 Catrin Zimmermann	LK 3A	BAWÜ	REMYDEMY CHEX BAY	QH
119 Aaliyah Zimmermann	LK 4A	BAY	Dual Gunner	PH

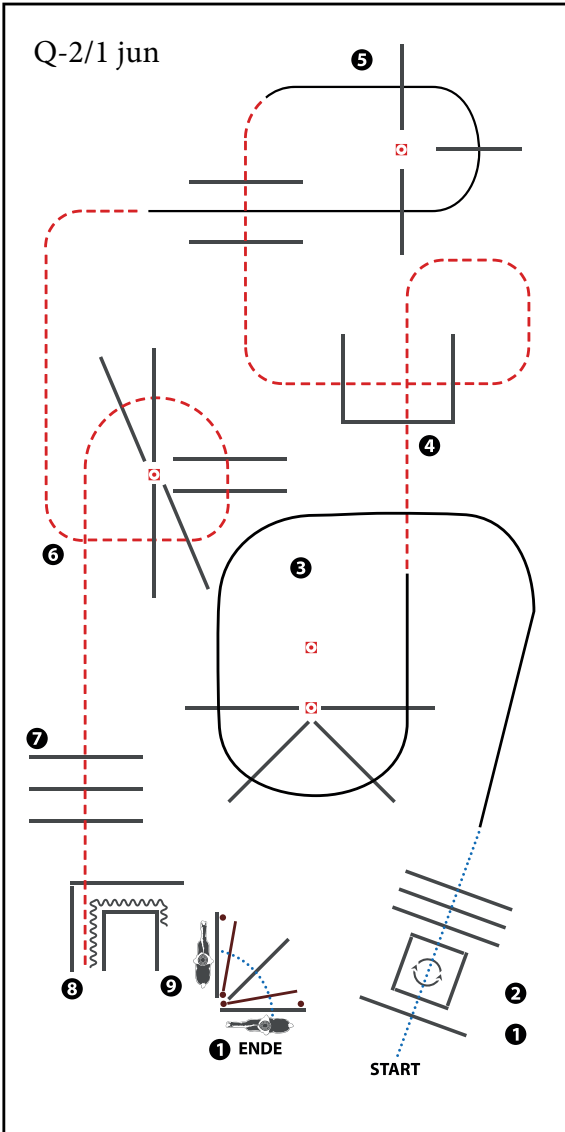

(Erhöhungen optional)

- 1) WALK OVER, INTO BOX, TURN 360° EITHER WAY
- 2) WALK OUT, WALK OVER
- 3) LOPE OVER (LL)
- 4) JOG OVER
- 5) LOPE OVER (RL)
- 6) JOG OVER
- 7) JOG OVER
- 8) JOG IN, BACK UP
- 9) GATE RIGHT HAND OPEN, WALK OVER, GLOSE GATE

WALK (SCHRITT)	
EXTENDED WALK	
JOG/TROT (TRAB)	
EXTENDED TROT	
LOPE (GALOPP)	
EXTENDED LOPE	
BACK UP (RÜCKWÄRTS)	
LEAD CHANGE (GALOPPWECHSEL)	
TURN (DREHUNG)	
	ERSTE
	WESTENREITER
	UNION
	WELDPFERDEBUND WESTERWALD



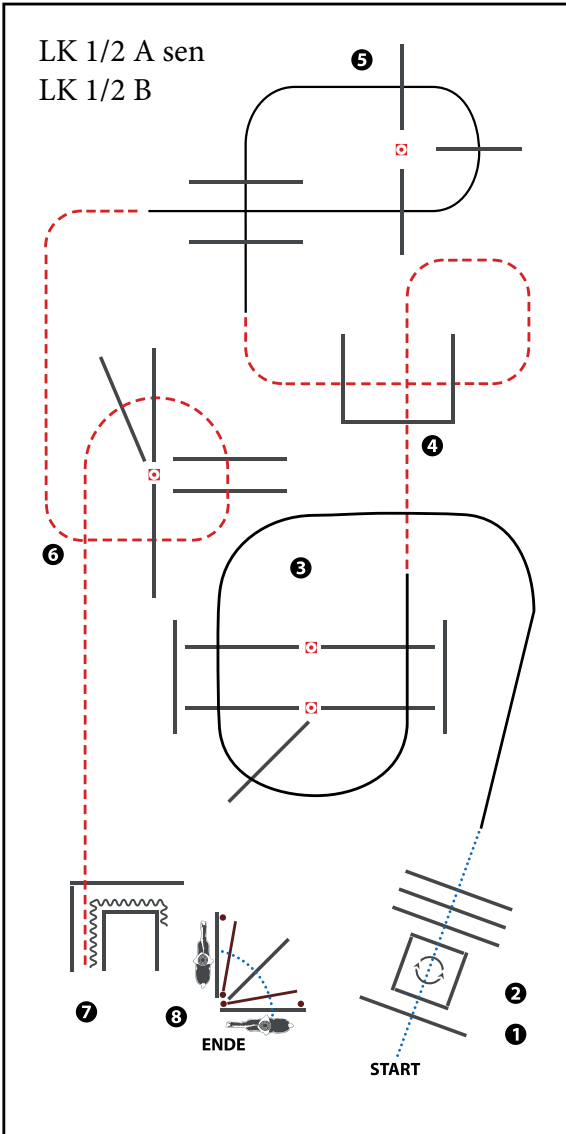

(Erhöhungen optional)

- 1) WALK OVER, INTO BOX, TURN 360° EITHER WAY
- 2) WALK OUT, WALK OVER
- 3) LOPE OVER (LL)
- 4) JOG OVER
- 5) LOPE OVER (RL)
- 6) JOG OVER
- 7) JOG IN, BACK UP
- 8) GATE RIGHT HAND OPEN, WALK OVER, GLOSE GATE

WALK (SCHRITT)	
EXTENDED WALK	
JOG/TROT (TRAB)	
EXTENDED TROT	
LOPE (GALOPP)	
EXTENDED LOPE	
BACK UP (RÜCKWÄRTS)	
LEAD CHANGE (GALOPPWECHSEL)	
TURN (DREHUNG)	
	ERSTE
	WESTENREITER
	UNION
	WELDPFERDEBUND





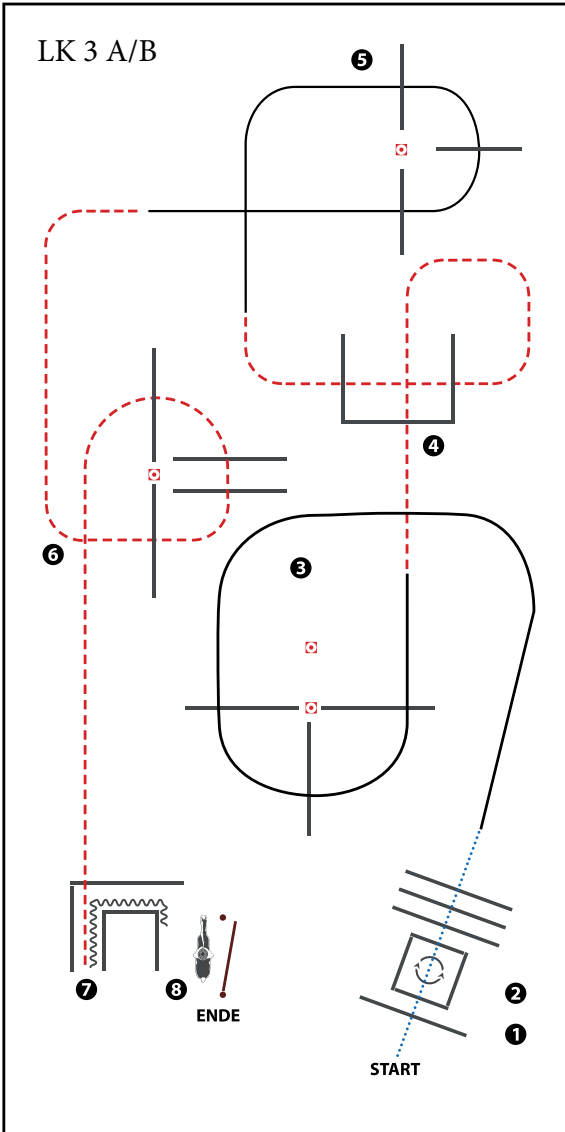

(Erhöhungen optional)

- 1) WALK OVER, INTO BOX, TURN 360° EITHER WAY
- 2) WALK OUT, WALK OVER
- 3) LOPE OVER (LL)
- 4) JOG OVER
- 5) LOPE OVER (RL)
- 6) JOG OVER
- 7) JOG IN, BACK UP
- 8) GATE RIGHT HAND

WALK (SCHRITT)	
EXTENDED WALK	
JOG/TROT (TRAB)	
EXTENDED TROT	
LOPE (GALOPP)	
EXTENDED LOPE	
BACK UP (RÜCKWÄRTS)	
LEAD CHANGE (GALOPPWECHSEL)	
TURN (DREHUNG)	
	ERSTE
	WESTENREITER
	UNION
	WIEDERHOLER/REITER

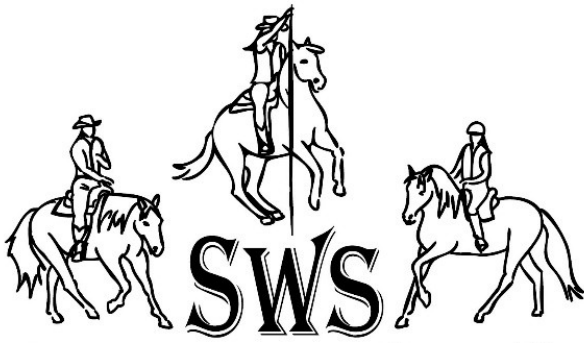

**Susanne Schnell**

WESTERNREITEN · WORKING EQUITATION · KLASSISCHES REITEN

[www.SWS-PFERDETRAINING.DE](http://www.SWS-PFERDETRAINING.DE)



**JÜRGEN GUTJAHR**

HUFBESCHLAGSCHMIED

0151/11866346



**BUFFALO VERLAG**



**Reitsport-Fachbücher --- Spezielle Kochbücher  
und vieles mehr**

**[www.buffalo-verlag.de](http://www.buffalo-verlag.de)**



**GlüMaManufaktur**

PFERDEUNTERSTÜTZTES COACHING-TRAINING-CONSULTING

[www.gluemamanufaktur.de](http://www.gluemamanufaktur.de)

**scan me**



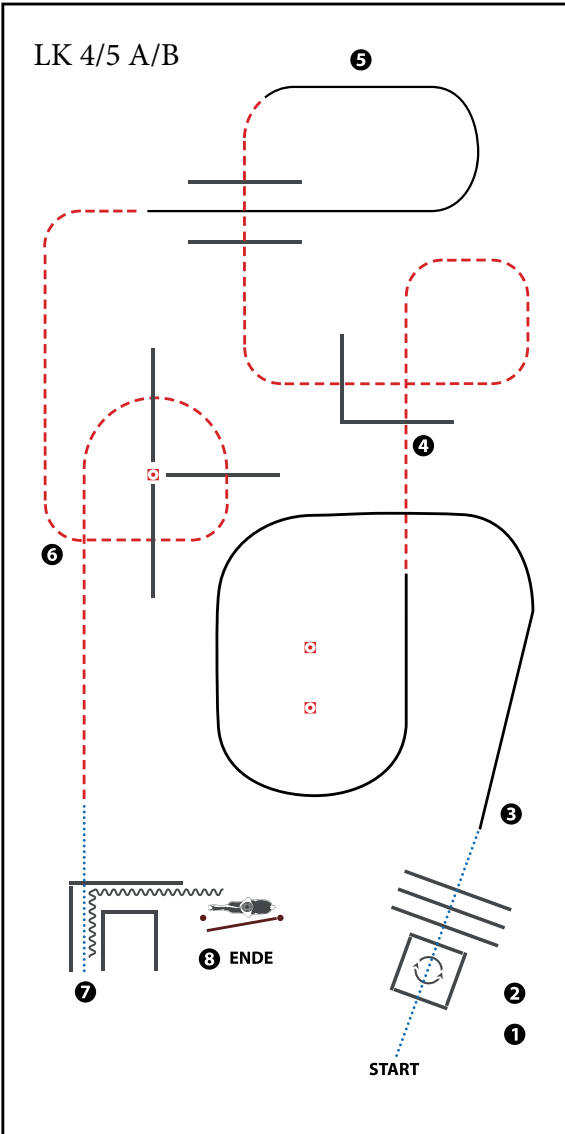

- 1) WALK INTO BOX, TURN 360° EITHER WAY
- 2) WALK OUT, WALK OVER
- 3) LOPE (LL)
- 4) JOG OVER
- 5) LOPE (RL)
- 6) JOG OVER
- 7) WALK IN, BACK UP
- 8) GATE (LEFT HAND)

WALK (SCHRITT)	.....
EXTENDED WALK	.....
JOG/TROT (TRAB)	-----
EXTENDED TROT	-----
LOPE (GALOPP)	=====
EXTENDED LOPE	=====
BACK UP (RÜCKWÄRTS)	~~~~~
LEAD CHANGE (GALOPPWECHSEL)	=====
TURN (DREHUNG)	⤵

ERSTE WESTENREITER   
 UNION   
 WIEDERHERGESTELLT WEITERREITER

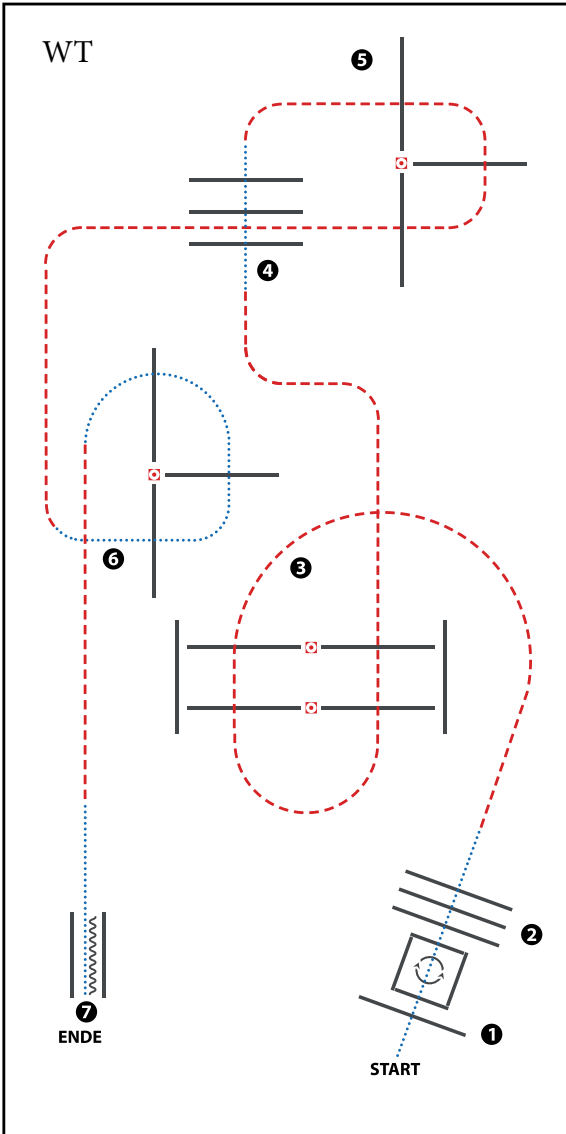

- 1) WALK INTO BOX, TURN 360° EITHER WAY
- 2) WALK OUT, WALK OVER
- 3) JOG OVER
- 4) WALK OVER
- 5) JOG OVER
- 6) WALK OVER, JOG
- 7) WALK IN, BACK UP

WALK (SCHRITT)	
EXTENDED WALK	
JOG/TROT (TRAB)	
EXTENDED TROT	
LOPE (GALOPP)	
EXTENDED LOPE	
BACK UP (RÜCKWÄRTS)	
LEAD CHANGE (GALOPPWECHSEL)	
TURN (DREHUNG)	

ERSTE WESTENREITER   
 UNION WESTENREITER   
 WESTENREITER WESTENREITER



# KAFFEE RAUSCHER

Take your favorite Time for a coffee...



nachzubestellen unter  
[kaffee-rauscher.de/kaffee-specials](http://kaffee-rauscher.de/kaffee-specials)



PFERDESCHMUCK  
DESIGN

*Pferdegut Falkenberg*



MICHAEL DOLD  
Horsemanship

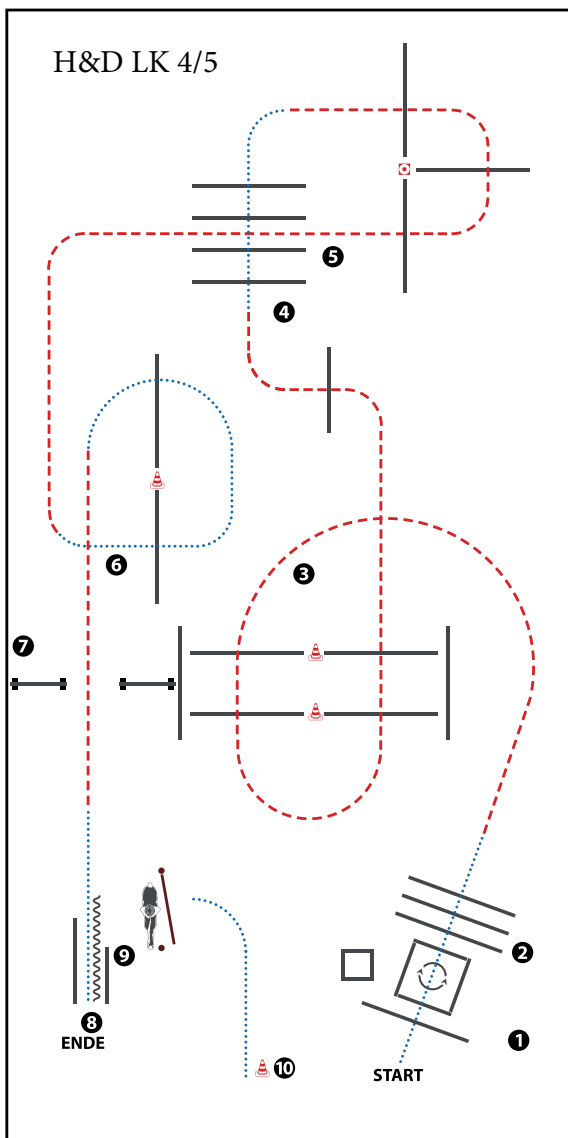

### HUND ABLEINEN

- 1) HUND IN BOX ABLEGEN, WALK INTO BOX, TURN 360° EITHER WAY
- 2) HUND IN BOX WALK OUT, WALK OVER
- 3) HUND BEI FUSS JOG OVER
- 4) HUND BEI FUSS WALK OVER
- 5) HUND BEI FUSS, HUND DURCH GASSE (RIGHT OR LEFT), JOG
- 6) HUND BEI FUSS WORK OVER
- 7) HUND SPRUNG, JOG
- 8) HUND ABLEGEN, WALK IN, BACK UP
- 9) GATE (LEFT HAND)
- 10) HUND ABRUFEN, WALK, ANLEINEN

WALK (SCHRITT)	
EXTENDED WALK	
JOG/TROT (TRAB)	
EXTENDED TROT	
LOPE (GALOPP)	
EXTENDED LOPE	
BACK UP (RÜCKWÄRTS)	
LEAD CHANGE (GALOPPWECHSEL)	
TURN (DREHUNG)	
	ERSTE
	WESTERWEITER
	UNION
	WESTERWEITER

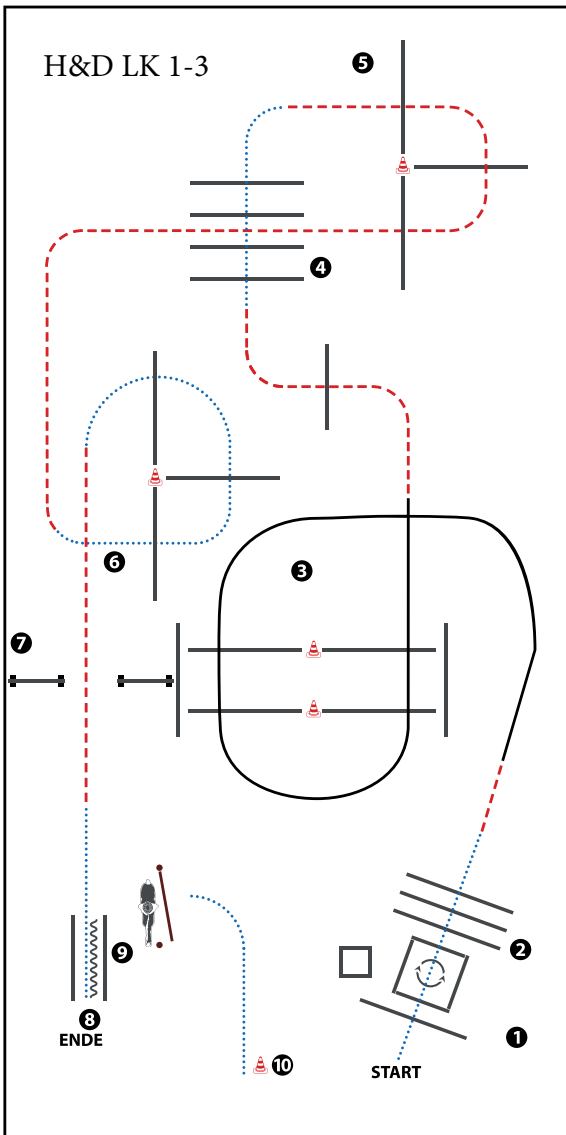

### HUND ABLEINEN

- 1) HUND IN BOX ABLEGEN, WALK INTO BOX, TURN 360° EITHER WAY
- 2) HUND IN BOX WALK OUT, WALK OVER
- 3) HUND BEI FUSS LOPE OVER, JOG
- 4) HUND BEI FUSS WALK OVER
- 5) HUND BEI FUSS, HUND DURCH GASSE (RIGHT OR LEFT), JOG OVER
- 6) HUND BEI FUSS WORK OVER
- 7) HUND SPRUNG, JOG
- 8) HUND ABLEGEN, WALK IN, BACK UP
- 9) GATE (LEFT HAND)
- 10) HUND ABRUFEN, WALK, ANLEINEN

WALK (SCHRITT)	
EXTENDED WALK	
JOG/TROT (TRAB)	
EXTENDED TROT	
LOPE (GALOPP)	
EXTENDED LOPE	
BACK UP (RÜCKWÄRTS)	
LEAD CHANGE (GALOPPWECHSEL)	
TURN (DREHUNG)	
	ERSTE
	WESTENREITER
	UNION
	WELDPFERDEBUND WESTENREITER



PHV Store

Handmade Produkte für Pferd & Hund  
+ Stickservice  
[www.phvstore.com](http://www.phvstore.com)



MARKENUNABHÄNGIGE  
FUTTERBERATUNG FÜR PFERDE



Werbestudio

Sch  hmann



UNIKATE FÜR PFERD UND REITER



STRASS CAPS  
AND MORE

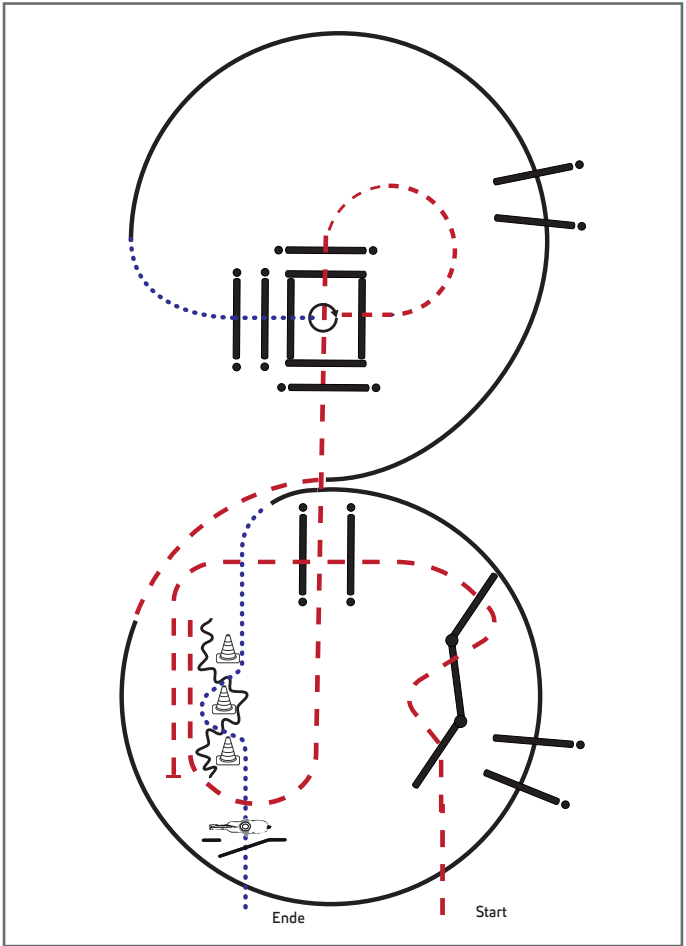

- 1) Trab, Trabserpentin, Trabstangen
- 2) Anhalten, Rückwärt durch Pylonen
- 3) Trab, Trabstangen
- 4) Trab in die Box, 360° (links oder rechts)
- 5) Schrittstangen
- 6) Rechtsgalopp, Galoppstangen
- 7) Trab, Linksgalopp, Galoppstangen
- 8) Schritt, Slalom
- 9) Tor, im Schritt die Arena verlassen

Legende:	
Schritt	.....
Trab	- - - - -
Galopp	—————
Wechselzone	—————
Rückwärts	~~~~~

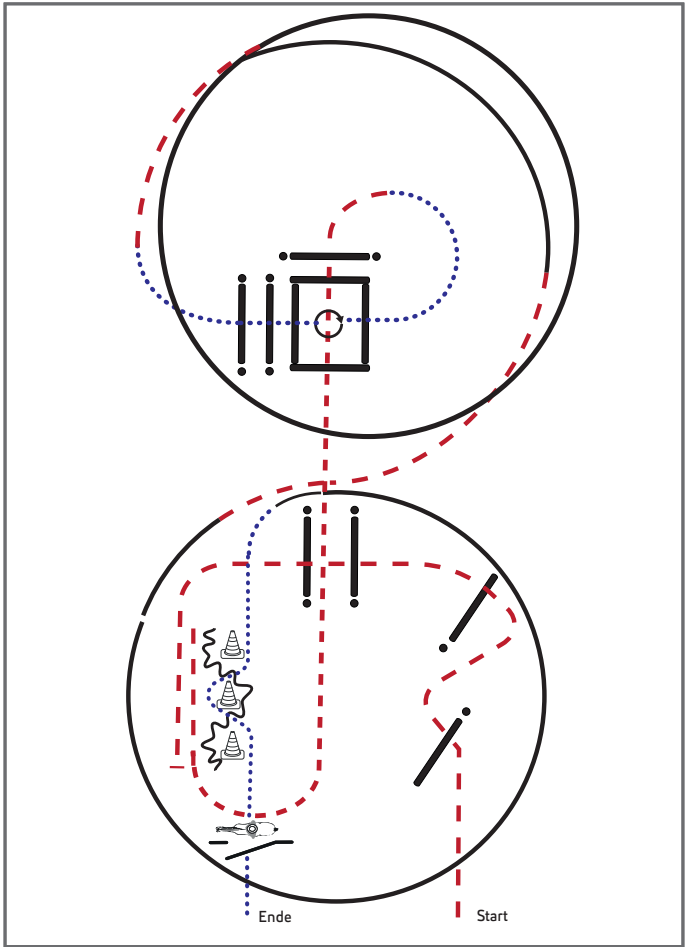

Jungferde

- 1) Trab, Trabserpentin, Trabstangen
- 2) Anhalten, Rückwärt durch Pylonen
- 3) Trab, Trabstangen
- 4) Schritt, im Schritt in die Box, 360° (links oder rechts)
- 5) Schrittstangen
- 6) Trab, Rechtsgalopp
- 7) Trab, Linksgalopp
- 8) Schritt, Slalom
- 9) Tor, im Schritt die Arena verlassen

Legende:	
Schritt	.....
Trab	- - - - -
Galopp	.....
Wechselzone	=====
Rückwärts	~~~~~

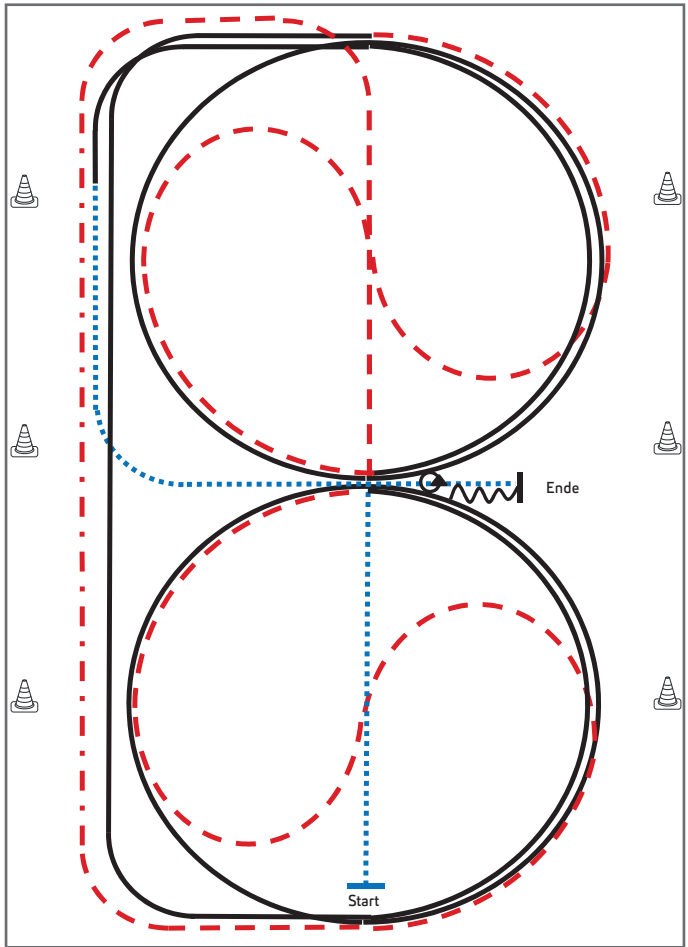

Jungferde

- 1) Schritt durch die Länge der Bahn, bei X antraben, ganze Bahn
- 2) An der langen Seite Tritte verlängern
- 3) Trab, Mitte der kurzen Seite auf dem Zirkel geritten, durch den Zirkel wechseln
- 4) Bei X Rechtsgalopp 1 ½ Zirkel
- 5) Mitte der kurzen Seite ganze Bahn
- 6) Mitte der kurzen Seite Trab auf dem Zirkel geritten, durch den Zirkel wechseln
- 7) Bei X Linksgalopp 1 ½ Zirkel, Mitte der kurzen Seite ganze Bahn
- 8) Nach Durchreiten der Ecke Schritt, Mitte der langen Seite abwenden, nach X anhalten, Rückwärtsrichten bis X
- 9) HHW 360° rechts oder links

Legende:	
Schritt	
Trab	
Galopp	
Wechselzone	
Rückwärts	



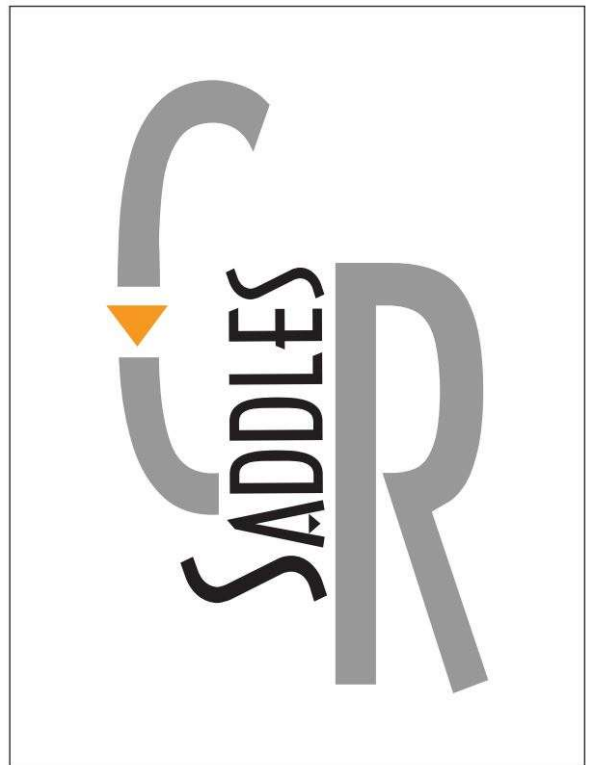

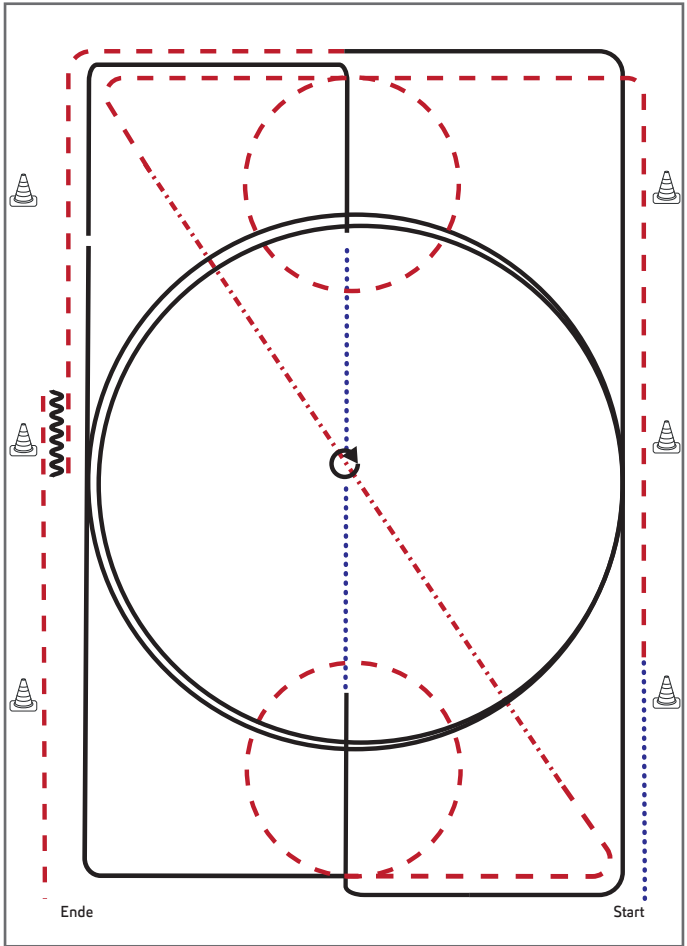

Jungpferde

- 1) Schritt, Trab, Volte (links), ganze Bahn
- 2) Tritte verlängern auf der Diagonalen
- 3) Trab, Volte (rechts)
- 4) Rechtsgalopp ganze Bahn, Mittelzirkel, ganze Bahn
- 5) Übergang zum Schritt, Schritt bis X, bei X Stopp
- 6) HHW (rechts und links je 360°, beliebig beginnend)
- 7) Schritt, Linksgalopp ganze Bahn, Mittelzirkel, ganze Bahn
- 8) Trab, Stopp
- 9) Rückwärtsrichten (mind. 2 Pferdelängen), im Trab die Arena verlassen

Legende:	
Schritt	
Trab	
Galopp	
Wechselzone	
Rückwärts	





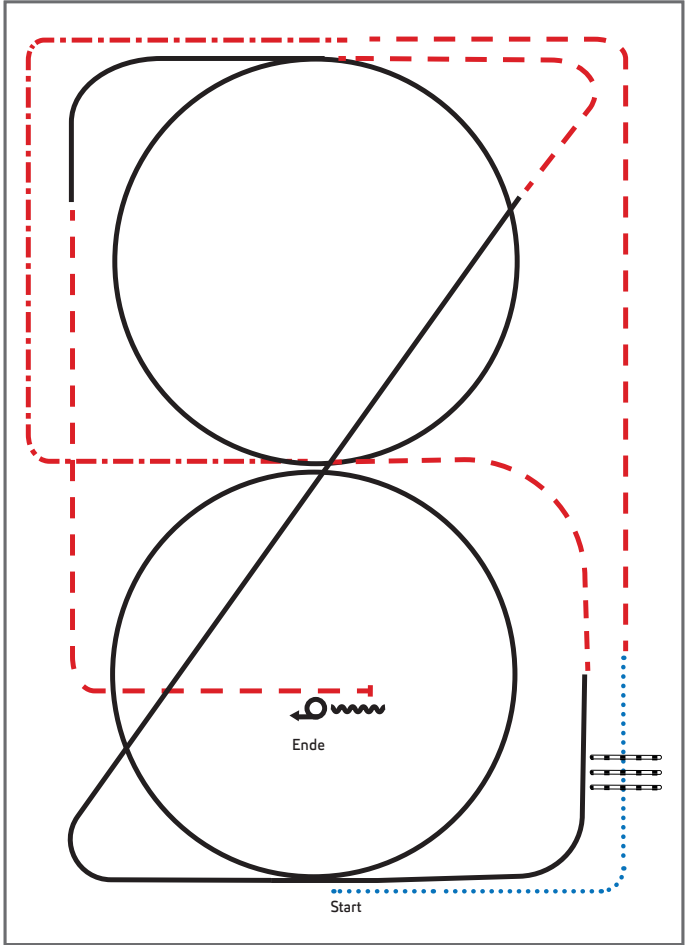

Jungferde

- 1) Walk, Walk over, Walk
- 2) Trot
- 3) Extended Trot corners
- 4) Trot
- 5) Lope RL circle, Lope
- 6) Trot, Lope LL circle
- 7) Trot
- 8) Stop, Back up
- 9) Turn 360° left or right

Legende:	
Schritt	
Trab	
Galopp	
Wechselzone	
Rückwärts	
 	



SAVE THE DATE



**AMERICANA®**



**3.-7. September 2025**  
**MESSE FRIEDRICHSHAFEN**

GREAT HORSES ★ GREAT RIDERS ★ GREAT FUN



[www.americana.de](http://www.americana.de)

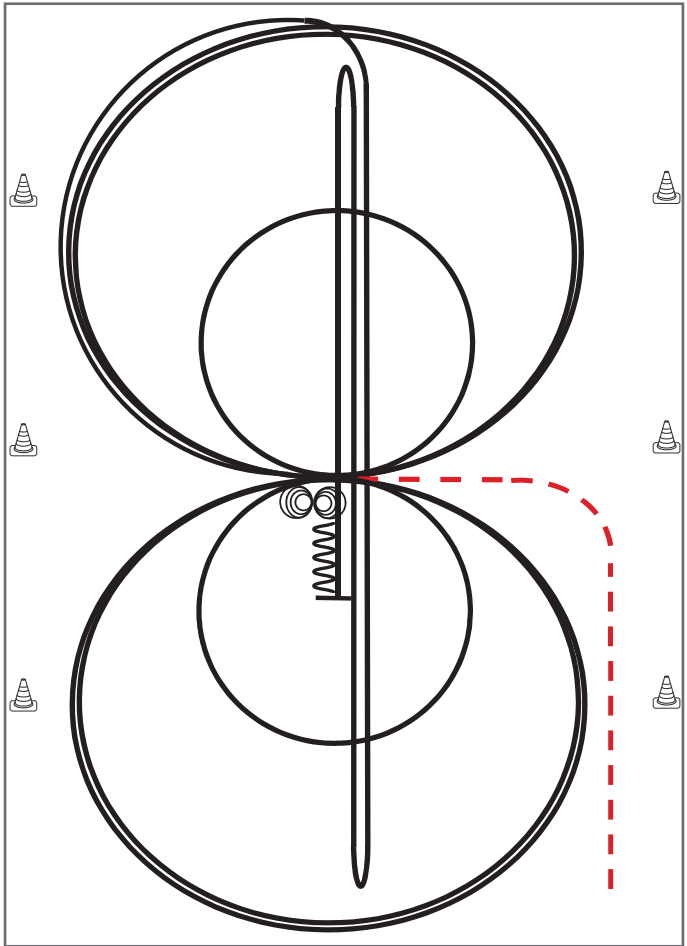

Im Trab zur Mitte der Bahn. Beginn der Aufgabe aus dem Schritt oder Stand.

- 1) 3 Zirkel Galopp (**rechts**), **1. klein** und langsam, 2. + 3. groß und schnell, Galoppwechsel bei X
- 2) 3 Zirkel Galopp (**links**), **1. klein** und langsam, 2. + 3. groß und schnell, Galoppwechsel bei X
- 3) Galopp (**rechts**) auf dem Zirkel, der nicht geschlossen wird, Run Down auf der Mittellinie, Sliding Stop hinter dem **Endmarker**, Rollback **rechts**, kein Verharren
- 4) Run Down auf der Mittellinie, Sliding Stop hinter dem **Endmarker**, Rollback **links** kein Verharren
- 5) Run Down auf der Mittellinie, Sliding Stop hinter dem **Mittelmarker**, Rückwärtsrichten bis zur Mitte der Bahn oder mind. 3,00 m, Verharren
- 6) 4 Spins rechts, Verharren
- 7) 4 Spins links, Verharren

Der Reiter muss das Kopfstück zur Gebisskontrolle vor dem Richter abnehmen.

Trab	-----
Galopp	—————
Rückwärts	~~~~~



## Youngstars Challenge Pattern 1 (6j.)

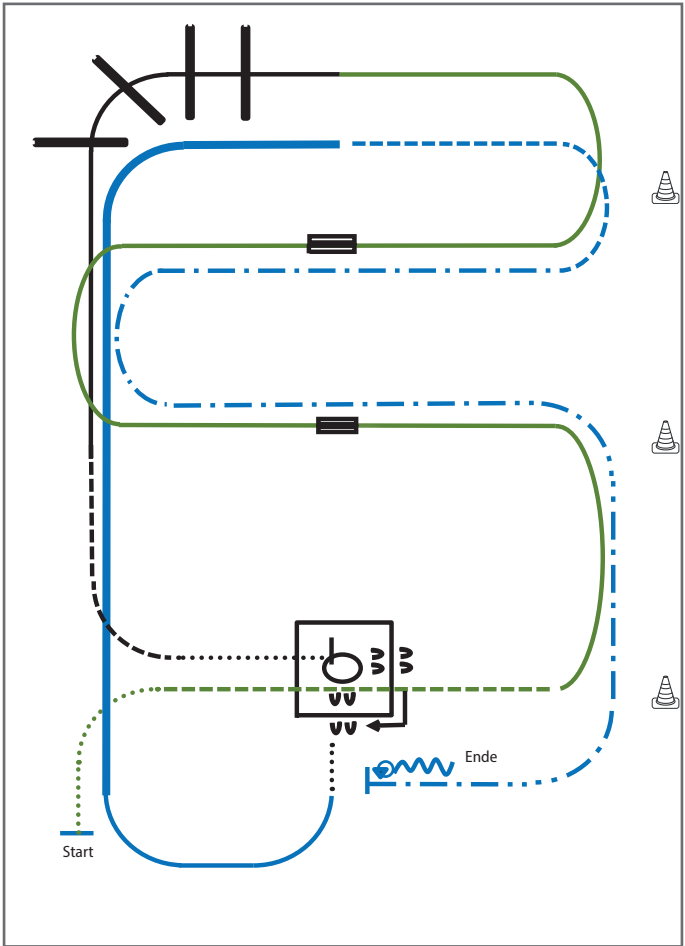

- 1) Walk, Jog, Jog over (WR)
- 2) Linksgalopp, 1. Galoppwechsel mit Seitenwechsel (WR)
- 3) 2. Galoppwechsel mit Seitenwechsel (WR)
- 4) Lope over (TH)
- 5) Jog, Walk, Box 360° (re. oder li.) (TH)
- 6) Sidepass rechts, Walk (TH)
- 7) Lope (rechts), Extended Lope entlang der langen Seite bis zur Mitte der kurzen Seite (RR)
- 8) Trot, Extended Trot bis Mitte der kurzen Seite (RR)
- 9) Stop, Turn 360° (each direction either way first), Back up (RR)

Legende:	
Schritt	.....
Trab	- - - - -
Galopp	.....
Wechselzone	▬▬▬▬
Rückwärts	~~~~~

Verharren, um das Ende der Prüfung anzuzeigen.

Reining Pattern 5

Reining

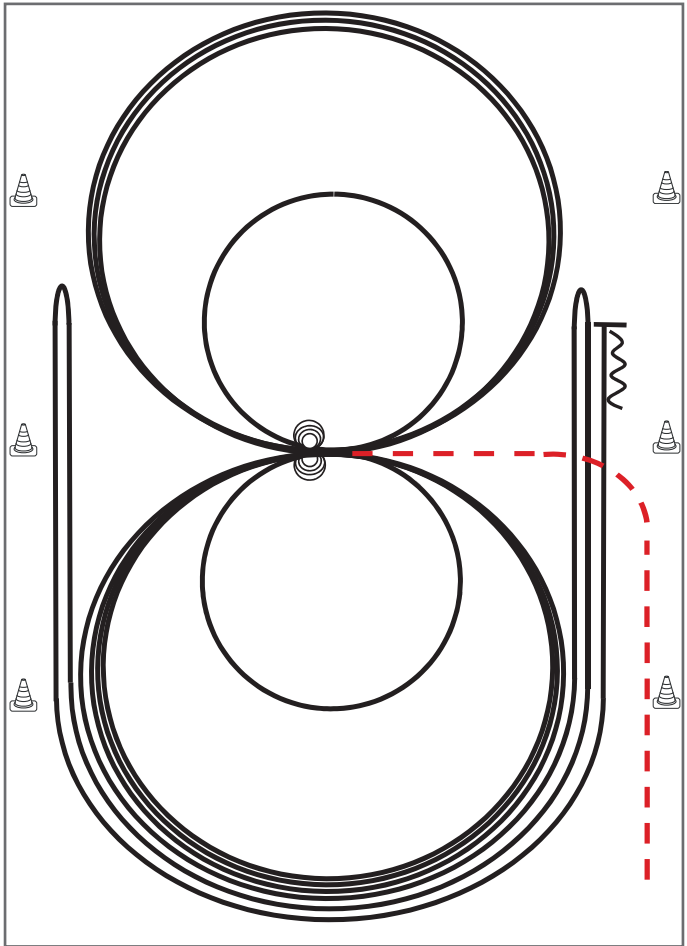

Im Trab zur Mitte der Bahn. Beginn der Aufgabe aus dem Schritt oder aus dem Stand.

- 1) 3 Zirkel Galopp (**links**), 1. + 2. groß und schnell, **3. klein** und langsam, Stop bei X
- 2) 4 Spins **links**, Verharren
- 3) 3 Zirkel Galopp (**rechts**), 1. + 2. groß und schnell, **3. klein** und langsam, Stop bei X
- 4) 4 Spins **rechts**, Verharren
- 5) 1 Zirkel Galopp (**links**) groß und schnell, Galoppwechsel bei X, 1 Zirkel Galopp (**rechts**) groß und schnell, Galoppwechsel bei X (figure 8)
- 6) Galopp (**links**) auf dem Zirkel, der nicht geschlossen wird, Run Down entlang der langen Seite, Sliding Stop mind. 6,00 m von der Bande entfernt hinter dem **Mittelmarker**, Rollback **rechts**, kein Verharren
- 7) Galopp (**rechts**) auf dem Zirkel, der nicht geschlossen wird, Run Down entlang der langen Seite, Sliding Stop mind. 6,00 m von der Bande entfernt hinter dem **Mittelmarker**, Rollback **links**, kein Verharren
- 8) Galopp (**links**) auf dem Zirkel, der nicht geschlossen wird, Run Down entlang der langen Seite, Sliding Stop mind. 6,00 m von der Bande entfernt hinter dem **Mittelmarker**, Rückwärtsrichten mind. 3,00 m, Verharren

Trab	-----
Galopp	—————
Rückwärts	~~~~~

Der Reiter muss das Kopfstück zur Gebisskontrolle vor dem Richter abnehmen.

Reining Pattern 6

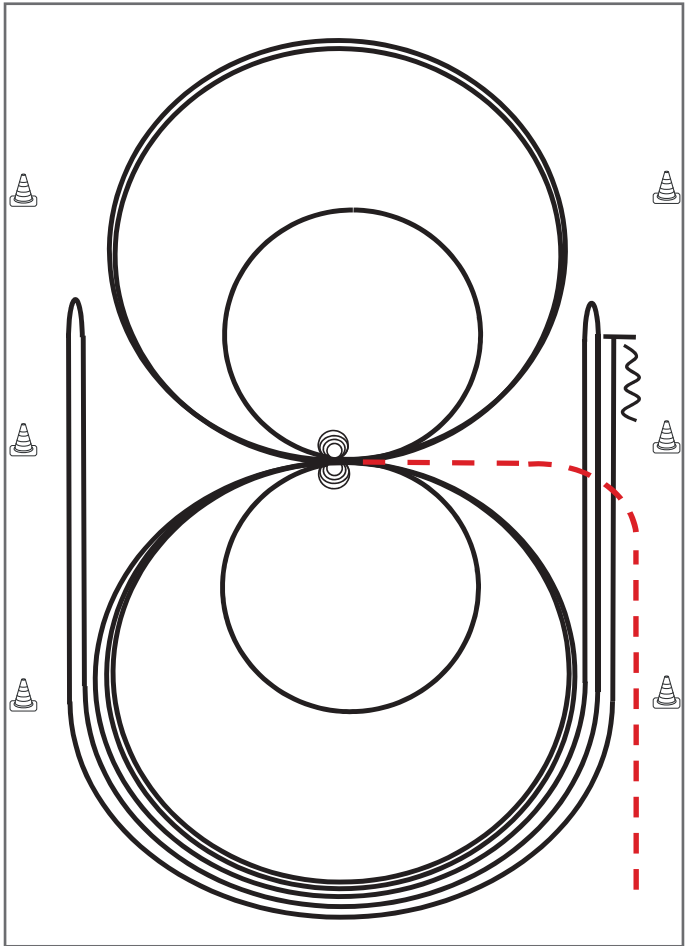

Im Trab zur Mitte der Bahn. Beginn der Aufgabe aus dem Schritt oder aus dem Stand.

- 1) 4 Spins **rechts**, Verharren
- 2) 4 Spins **links**, Verharren
- 3) 3 Zirkel Galopp (**links**), 1. + 2. groß und schnell, **3. klein** und langsam, Galoppwechsel bei X
- 4) 3 Zirkel Galopp (**rechts**), 1. + 2. groß und schnell, **3. klein** und langsam, Galoppwechsel bei X
- 5) Galopp (**links**) auf dem Zirkel, der nicht geschlossen wird, Run Down entlang der langen Seite, Sliding Stop mind. 6,00 m von der Bande entfernt hinter dem **Mittelmarker**, Rollback **rechts**, kein Verharren
- 6) Galopp (**rechts**) auf dem Zirkel, der nicht geschlossen wird, Run Down entlang der langen Seite, Sliding Stop mind. 6,00 m von der Bande entfernt hinter dem **Mittelmarker**, Rollback **links**, kein Verharren
- 7) Galopp (**links**) auf dem Zirkel, der nicht geschlossen wird, Run Down entlang der langen Seite, Sliding Stop mind. 6,00 m von der Bande entfernt hinter dem **Mittelmarker**, Rückwärtsrichten mind. 3,00 m, Verharren

Trab	-----
Galopp	—————
Rückwärts	~~~~~

Der Reiter muss das Kopfstück zur Gebisskontrolle vor dem Richter abnehmen.

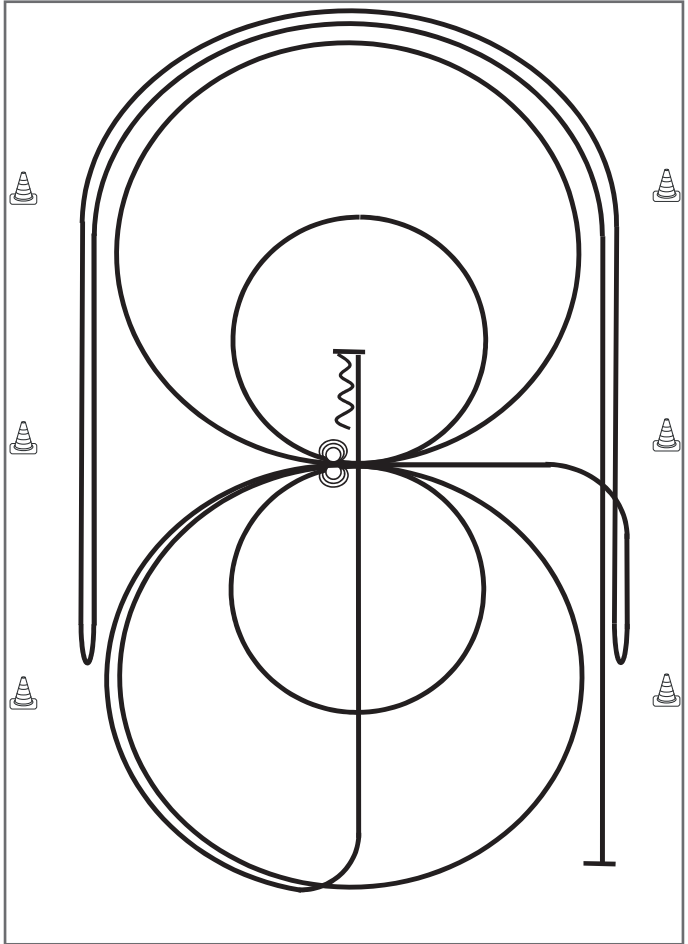

- 1) Galopp mind. 6,00 m von der Bande entfernt, (**links**) auf dem Zirkel, der nicht geschlossen wird, Run Down entlang der langen Seite, Stop mind. 6,00 m von der Bande entfernt hinter dem **Mittelmarker**, Rollback **rechts**, kein Verharren
- 2) Galopp, (**rechts**) auf dem Zirkel, der nicht geschlossen wird, Run Down entlang der langen Seite, Stop mind. 6,00 m von der Bande entfernt hinter dem **Mittelmarker**, Rollback **links**, kein Verharren, Galopp zu X
- 3) 2 Zirkel Galopp (**links**), 1. groß und schnell, **2. klein** und langsam, Stop bei X
- 4) 3 Spins **links**, Verharren
- 5) 2 Zirkel Galopp (**rechts**), 1. groß und schnell, **2. klein** und langsam, Stop bei X
- 6) 3 Spins **rechts**, Verharren
- 7) Galopp (**links**) auf dem Zirkel, der nicht geschlossen wird, Run Down auf der Mittellinie, Stop hinter dem **Mittelmarker**
- 8) Rückwärtsrichten mind. 3,00 m, Verharren

Trab	-----
Galopp	—————
Rückwärts	~~~~~

Der Reiter muss das Kopfstück zur Gebisskontrolle vor dem Richter abnehmen.

# TIERVERSICHERUNG MIT ERFAHRUNG UND HERZ

*Für dich und dein Pferd.*

40  
Jahre

Tierkranken-  
versicherung



[uelzener.de/pferd](https://uelzener.de/pferd)

## Die Pferdeversicherungen der Uelzener.

Ermögliche deinem Pferd die beste gesundheitliche Versorgung – auch bei steigenden Tierarztkosten.

Ruf uns unverbindlich an.  
Tel. 0581 8070-4646



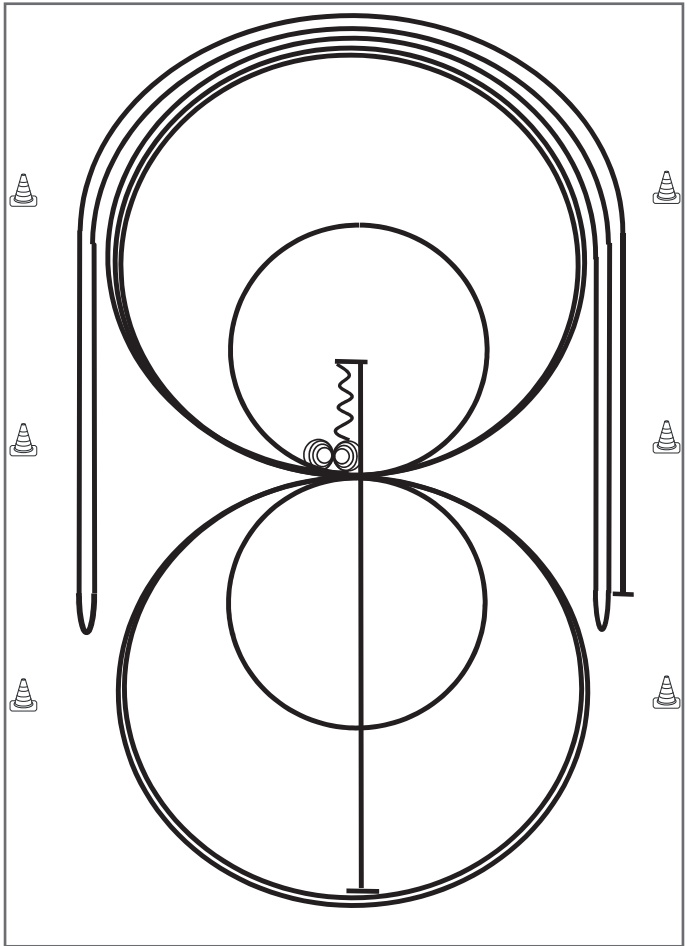

- 1) Run Down auf der Mittellinie, Sliding Stop hinter dem **Mittelmarker**, Rückwärtsrichten bis zur Mitte der Bahn oder mind. 3,00 m, Verharren
- 2) 4 Spins **rechts**, Verharren
- 3) 4¼ Spins **links**, Verharren
- 4) 3 Zirkel Galopp (**rechts**), 1. + 2. groß und schnell, **3. klein** und langsam, Galoppwechsel bei X
- 5) 3 Zirkel Galopp (**links**), **1. klein** und langsam, 2. + 3. groß und schnell, Galoppwechsel bei X
- 6) Galopp (**rechts**) auf dem Zirkel, der nicht geschlossen wird, Run Down entlang der langen Seite, Sliding Stop mind. 6,00 m von der Bande entfernt hinter dem **Mittelmarker**, Rollback **links**, kein Verharren
- 7) Galopp (**links**) auf dem Zirkel, der nicht geschlossen wird, Run Down entlang der langen Seite, Sliding Stop mind. 6,00 m von der Bande entfernt hinter dem **Mittelmarker**, Rollback **rechts**, kein Verharren
- 8) Galopp (**rechts**) auf dem Zirkel, der nicht geschlossen wird, Run Down entlang der langen Seite, Sliding Stop mind. 6,00 m von der Bande entfernt hinter dem **Mittelmarker**, Verharren

Trab	----
Galopp	———
Rückwärts	⋈⋈⋈

Der Reiter muss das Kopfstück zur Gebisskontrolle vor dem Richter abnehmen.



Reining Pattern 6

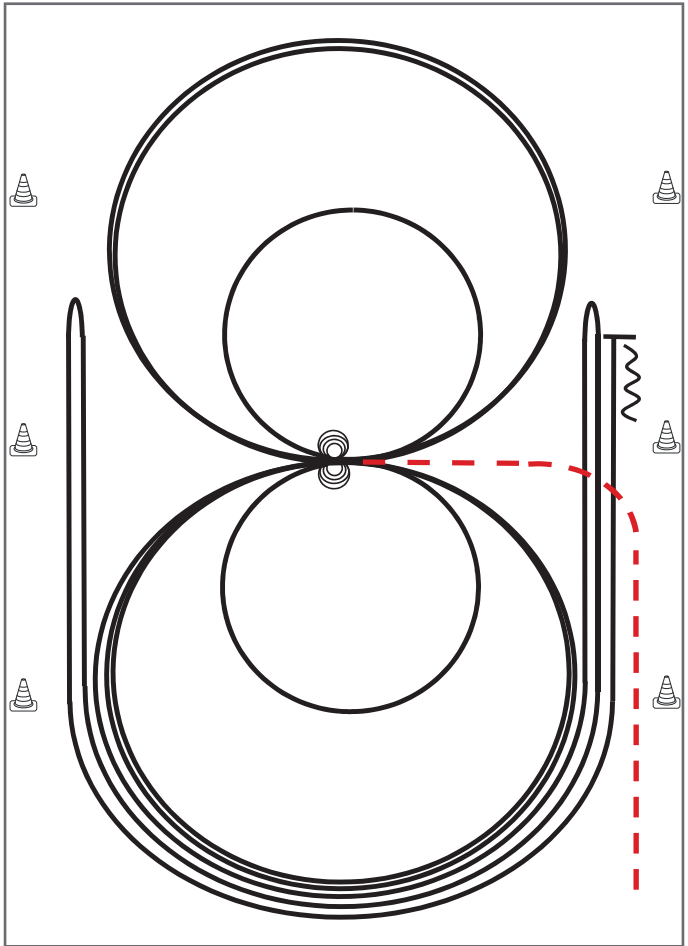

Im Trab zur Mitte der Bahn. Beginn der Aufgabe aus dem Schritt oder aus dem Stand.

- 1) 4 Spins **rechts**, Verharren
- 2) 4 Spins **links**, Verharren
- 3) 3 Zirkel Galopp (**links**), 1. + 2. groß und schnell, **3. klein** und langsam, Galoppwechsel bei X
- 4) 3 Zirkel Galopp (**rechts**), 1. + 2. groß und schnell, **3. klein** und langsam, Galoppwechsel bei X
- 5) Galopp (**links**) auf dem Zirkel, der nicht geschlossen wird, Run Down entlang der langen Seite, Sliding Stop mind. 6,00 m von der Bande entfernt hinter dem **Mittelmarker**, Rollback **rechts**, kein Verharren
- 6) Galopp (rechts) auf dem Zirkel, der nicht geschlossen wird, Run Down entlang der langen Seite, Sliding Stop mind. 6,00 m von der Bande entfernt hinter dem **Mittelmarker**, Rollback **links**, kein Verharren
- 7) Galopp (**links**) auf dem Zirkel, der nicht geschlossen wird, Run Down entlang der langen Seite, Sliding Stop mind. 6,00 m von der Bande entfernt hinter dem **Mittelmarker**, Rückwärtsrichten mind. 3,00 m, Verharren

Trab	-----
Galopp	—————
Rückwärts	~~~~~

Der Reiter muss das Kopfstück zur Gebisskontrolle vor dem Richter abnehmen.

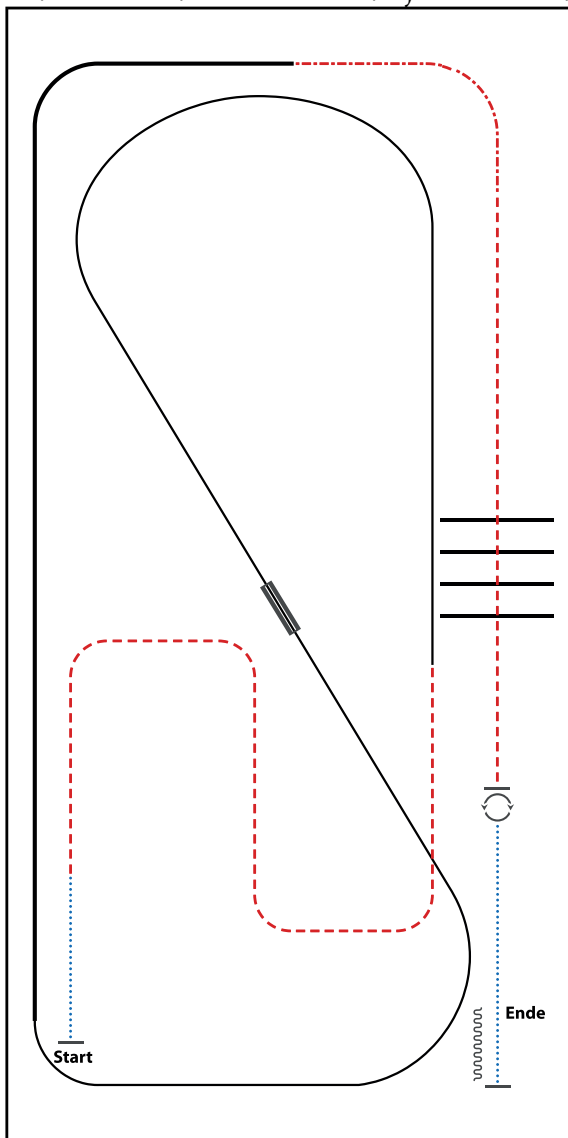

- 1) WALK
- 2) TROT
- 3) LOPE (LL)
- 4) CHANGE LEADS (SIMPLE OR FLYING)
- 5) LOPE (RL)
- 6) EXTENDED LOPE (RL)
- 7) EXTENDED TROT
- 8) TROT
- 9) TROT OVER
- 10) STOP, TURNS 360° (EACH DIRECTION)
- 11) WALK, STOP, BACK UP

WALK (SCHRITT)	
EXTENDED WALK	
JOG/TROT (TRAB)	
EXTENDED TROT	
LOPE (GALOPP)	
EXTENDED LOPE	
BACK UP (RÜCKWÄRTS)	
LEAD CHANGE (GALOPPWECHSEL)	
TURN (DREHUNG)	
	ERSTE
	WESTERWEITER
	UNION
	WELDFORP/STRECKE/WECHSELSTRECKE







BESTICKUNG



TEAMBEKLEIDUNG

[WWW.CIBLU.EU](http://WWW.CIBLU.EU)

CIBLU Stich



[info@ciblu-stich.eu](mailto:info@ciblu-stich.eu)

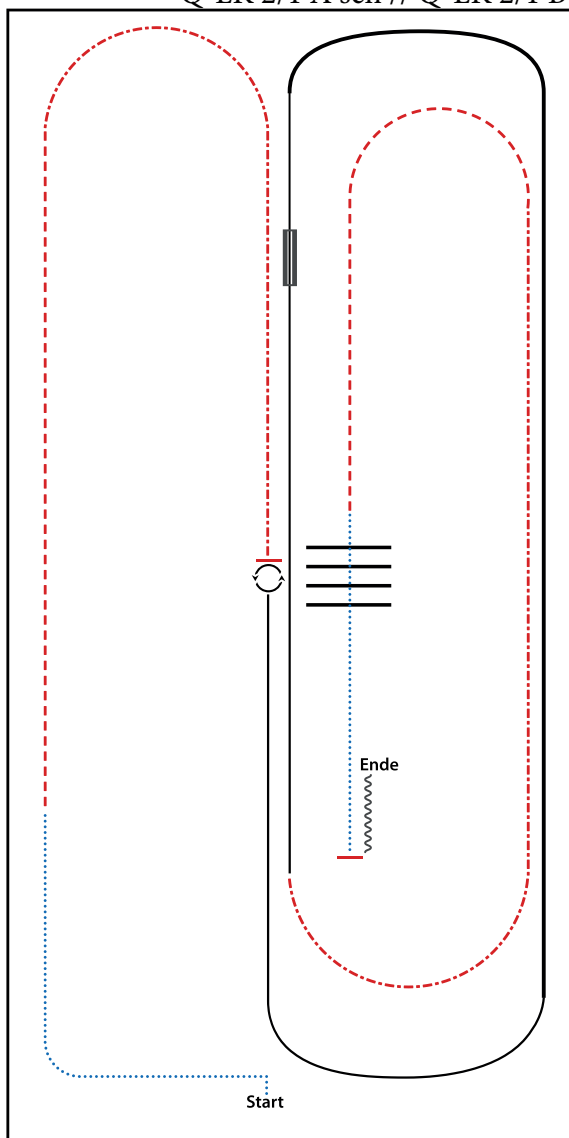

- 1) WALK
- 2) TROT
- 3) EXTENDED TROT
- 4) STOP, 360° TRUNS (EACH DIRECTION)
- 5) LOPE (LL)
- 6) EXTENDED LOPE (LL)
- 7) LOPE (LL), CHANGE LEADS (SIMPLE OR FLYING)
- 8) LOPE (RL)
- 9) EXTENDED TROT
- 10) TROT
- 11) WALK OVER
- 12) STOP, BACK UP

WALK (SCHRITT)	
EXTENDED WALK	
JOG/TROT (TRAB)	
EXTENDED TROT	
LOPE (GALOPP)	
EXTENDED LOPE	
BACK UP (RÜCKWÄRTS)	
LEAD CHANGE (GALOPPWECHSEL)	
TURN (DREHUNG)	
	ERSTE
	WESTENREITER
	UNION
	WELDPFERDEBUND WESTERWALD

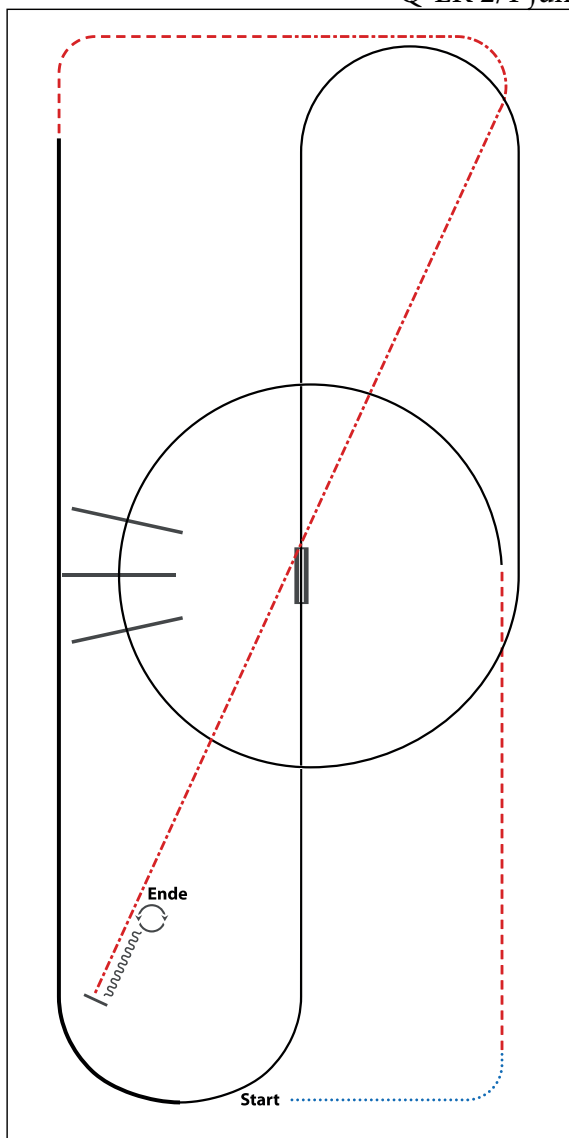

- 1) WALK
- 2) TROT
- 3) LOPE (LL) CIRCLE, LOPE OVER
- 4) CHANGE LEADS (SIMPLE OR FLYING)
- 5) LOPE (RL)
- 6) EXTENDED LOPE (RL)
- 7) TROT
- 8) EXTENDED TROT
- 9) STOP, BACK UP
- 10) 360° TURNS (EACH DIRECTION)

WALK (SCHRITT)	
EXTENDED WALK	
JOG/TROT (TRAB)	
EXTENDED TROT	
LOPE (GALOPP)	
EXTENDED LOPE	
BACK UP (RÜCKWÄRTS)	
LEAD CHANGE (GALOPPWECHSEL)	
TURN (DREHUNG)	
	ERSTE
	WESTENREITER
	UNION
	WIRTSCHAFTSUNIVERSITÄT SIEGEN



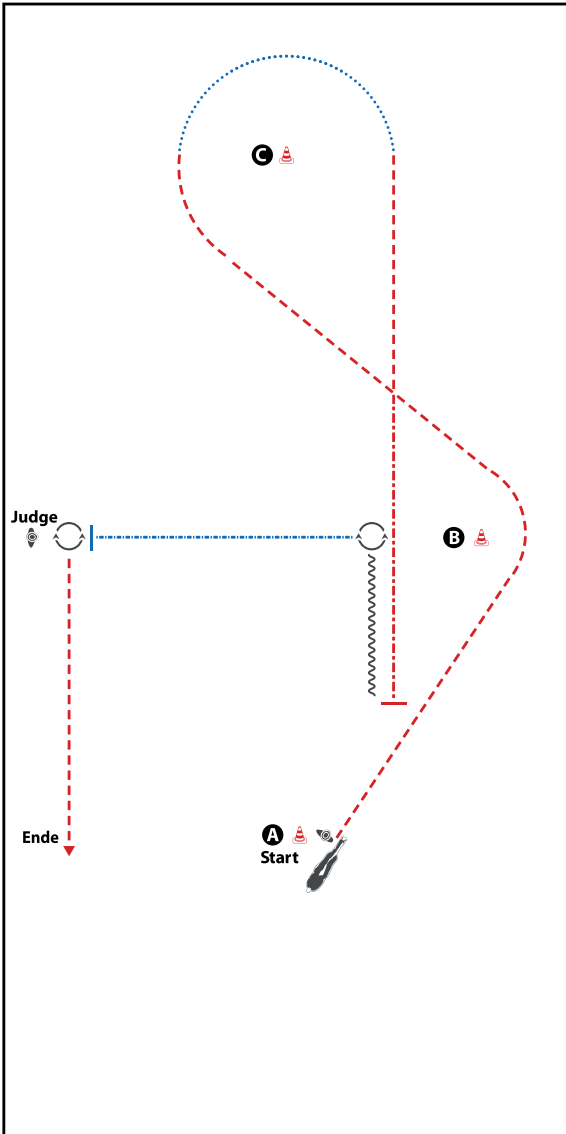

BE READY AT MARKER

- 1) TROT
- 2) WALK
- 3) TROT, EXTENDED TROT, STOP
- 4) BACK UP
- 5) TURN 450°
- 6) EXTENDED WALK, STOP
- 7) SET UP
- 8) INSPECTION
- 9) TURN 270°, TROT  
TROT OUT

WALK (SCHRITT)	
EXTENDED WALK	
JOG/TROT (TRAB)	
EXTENDED TROT	
LOPE (GALOPP)	
EXTENDED LOPE	
BACK UP (RÜCKWÄRTS)	
LEAD CHANGE (GALOPPWECHSEL)	
TURN (DREHUNG)	
	ERSTE
	WESTENREITER
	UNION
	WIRTSCHAFTSUNIVERSITÄT SIEGEN

# Anwaltskanzlei für Pferderecht

Rechtsberatung mit Pferdestärke:  
[equiden-recht.de!](http://equiden-recht.de)

Kompetente Beratung insbesondere zu:

- Pferdekauf
- Pferdehaltung
- Pferdehalterhaftung
- Pferdedienstleister



Mehr Infos unter:  
0 68 61 / 93 92 94 0  
[info@equiden-recht.de](mailto:info@equiden-recht.de)

Ein Produkt der

**MK** Rechtsanwalt



# LK 3 A/B SSH

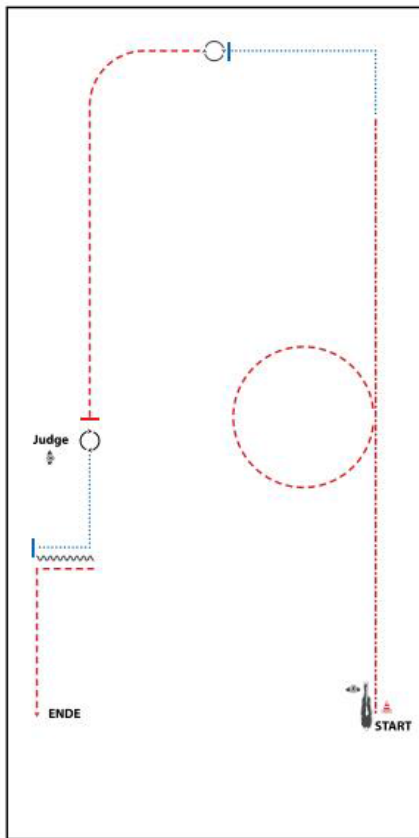

## BE READY AT MARKER

- 1) EXTENDED TROT
- 2) TROT SMALL CIRCLE
- 3) EXTENDED TROT, WALK CORNER
- 4) STOP, TURN 360°
- 5) TROT
- 6) STOP WITH THE HORSES HIP ALIGNED WITH THE JUDGE, TURN 360°
- 7) SET UP
- 8) INSPECTION
- 9) WALK CORNER, STOP, BACK UP (AT LEAST ONE HORSE LENGTH)
- 10) TROT CORNER  
TROT OUT

WALK (SCHRETT)	.....
EXTENDED WALK	.....
JOG/TROT (TRAB)	.....
EXTENDED TROT	.....
LOPE (GALOPP)	.....
EXTENDED LOPE	.....
BACK UP (RÜCKWÄRTS)	.....
LEAD CHANGE (GALOPPWECHSEL)	.....
TURN (DREHUNG)	.....



Showmanship at Halter  
LK 4/5 A und B SSH

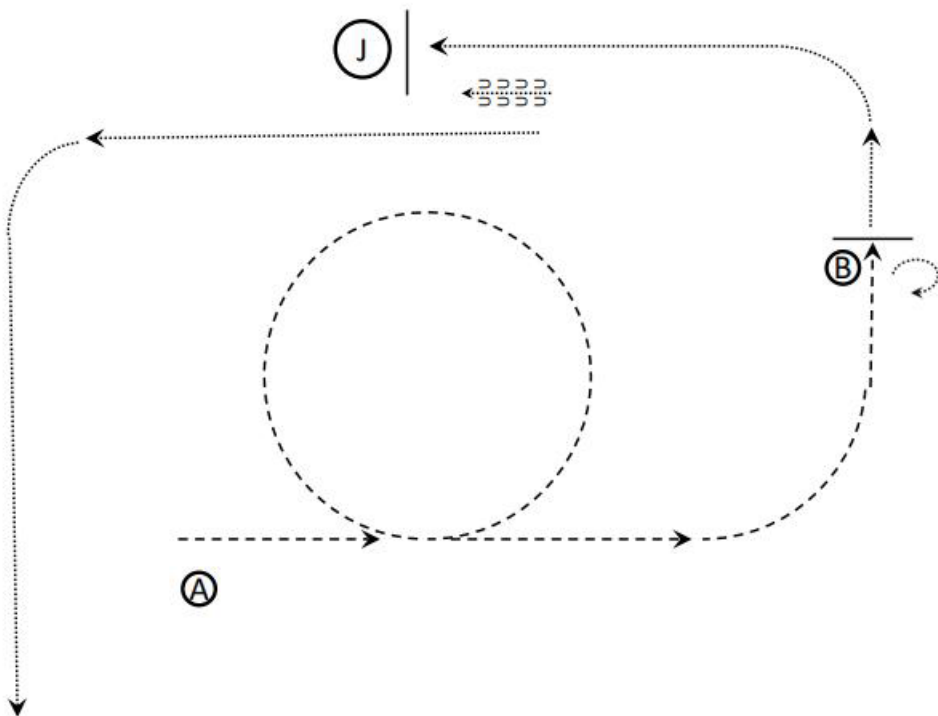

1. Be ready at A
2. Jog, Jog Circle to B
3. Stopp
4. Turn 360°
5. Walk to judge
6. Set up for inspection
7. Back up 2 Horselength
8. Leave the arena at the walk

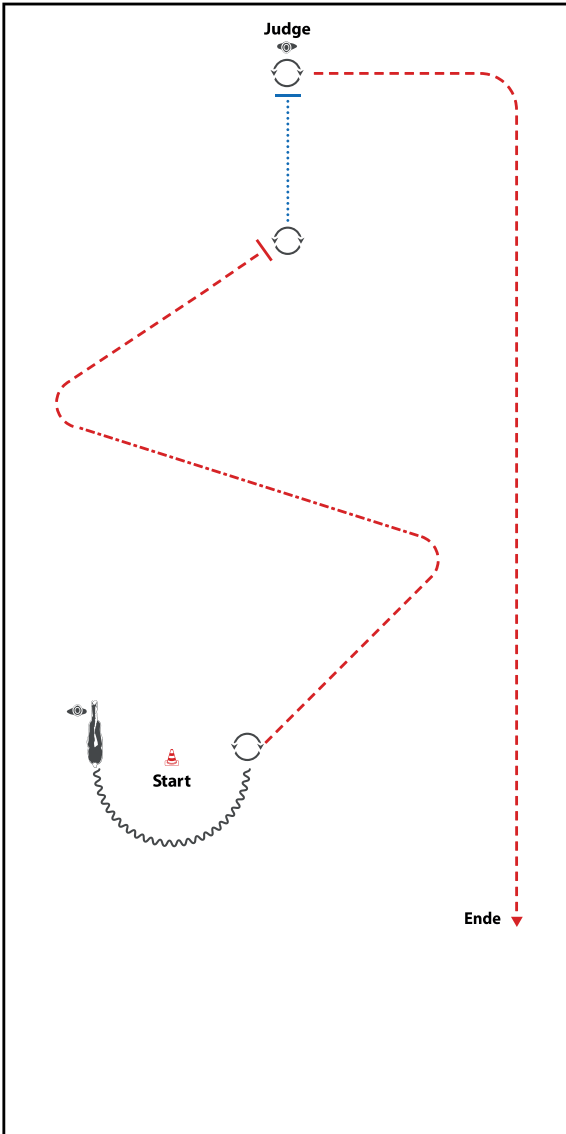

BE READY WITH THE HORSES HIP ALIGNED WITH THE MARKER

- 1) BACK UP
- 2) TURN 225°
- 3) TROT
- 4) EXTENDED TROT, TROT, STOP
- 5) TURN 315°
- 6) WALK, STOP
- 7) SET UP
- 8) INSPECTION
- 9) TURN 90°, TROT  
TROT OUT

WALK (SCHRITT)	
EXTENDED WALK	
JOG/TROT (TRAB)	
EXTENDED TROT	
LOPE (GALOPP)	
EXTENDED LOPE	
BACK UP (RÜCKWÄRTS)	
LEAD CHANGE (GALOPPWECHSEL)	
TURN (DREHUNG)	

ERSTE WESTENREITER   
 UNION   
 WIRTSCHAFTSUNIVERSITÄT SALTZBURG

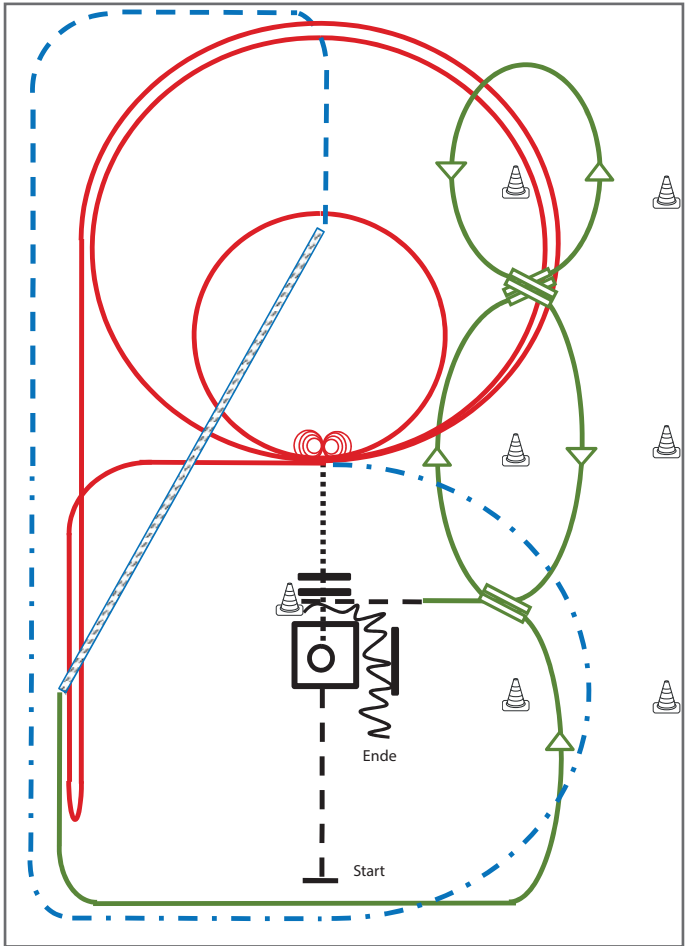

- 1) Jog, Jog in, 360° Turn either way (TH)
- 2) Walk out and Walk over (TH)
- 3) 4 Spins links, 4 ¼ Spins rechts (RN)
- 4) 2 Zirkel Galopp (links), 1. groß und schnell, 2. klein und langsam (RN)
- 5) Galopp (links) auf dem Zirkel, der nicht geschlossen wird, Run Down entlang der langen Seite, Sliding Stop mind. 6,00 m von der Bande entfernt hinter dem Mittelmarker, Rollback rechts, kein Verharren, Lope bis X (RN),
- 6) Extended Trot (RR)
- 7) Trot Corners (RR)
- 8) Two-Track rechts (RR)
- 9) Galoppwechsel auf der Linie (WR)
- 10) Galoppwechsel auf der Linie (WR)
- 11) Galoppwechsel auf der Linie (WR)
- 12) Jog in, Back up (TH)

Legende:	
Schritt	.....
Trab	-----
Galopp	-----
Wechselzone	□
Rückwärts	~~~~~

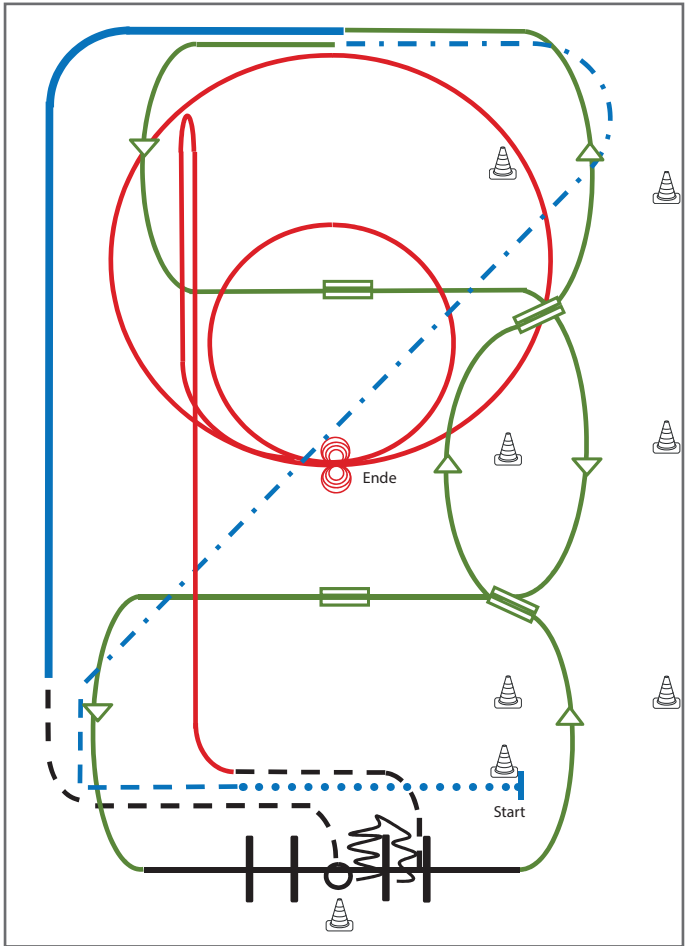

Superhorse

- 1) Extended Walk (RR)
- 2) Trot, Extended Trot (RR)
- 3) Galoppwechsel mit Seitenwechsel (WR)
- 4) Galoppwechsel mit Seitenwechsel (WR)
- 5) Lope over Linksgalopp (TH)
- 6) 2 Galoppwechsel auf der Linie (WR)
- 7) Extended Lope (RR)
- 8) Jog, Jog in, 360° Turn either way (TH)
- 9) Back up, Jog out (TH)
- 10) Rechtsgalopp, Run Down entlang der langen Seite, Sliding Stop mind. 6,00 m von der Bande entfernt hinter dem Mittelmarker, Rollback links, kein Verharren (RN)
- 11) 2 Zirkel Galopp (**links**), 1. groß und schnell, 2. **klein** und langsam, Stop bei X (RN)
- 12) 4 Spins **links**, 4 Spins **rechts** (RN)

**Legende:**

Schritt	
Trab	
Galopp	
Wechselzone	
Rückwärts	

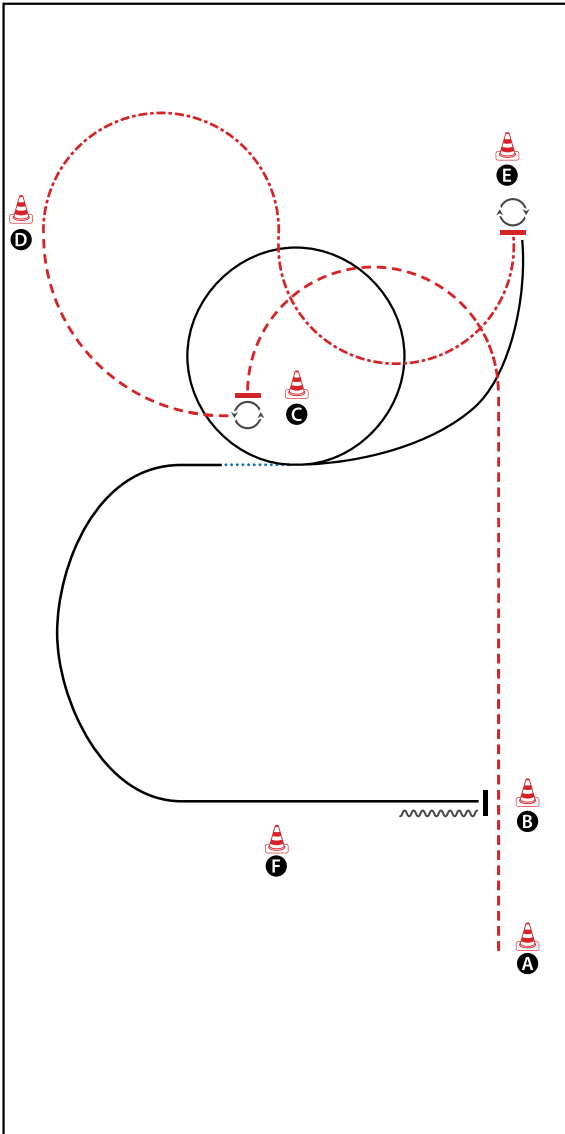

## BE READY AT A

- 1) JOG
- 2) STOP, TURN 270° LEFT
- 3) JOG
- 4) EXTENDED JOG
- 5) STOP, TURN 180° RIGHT
- 6) LOPE (RL)
- 7) CHANGE LEADS SIMPLE BY WALK
- 8) LOPE (LL)
- 9) STOP
- 10) BACK UP (AT LEAST ONE HORSE LENGTH)  
WALK OUT

WALK (SCHRITT)	
EXTENDED WALK	
JOG/TROT (TRAB)	
EXTENDED TROT	
LOPE (GALOPP)	
EXTENDED LOPE	
BACK UP (RÜCKWÄRTS)	
LEAD CHANGE (GALOPPWECHSEL)	
TURN (DREHUNG)	
	ERSTE
	WESTENREITER
	UNION
	WESTENREITER

Western Horsemanship  
LK3 A und B

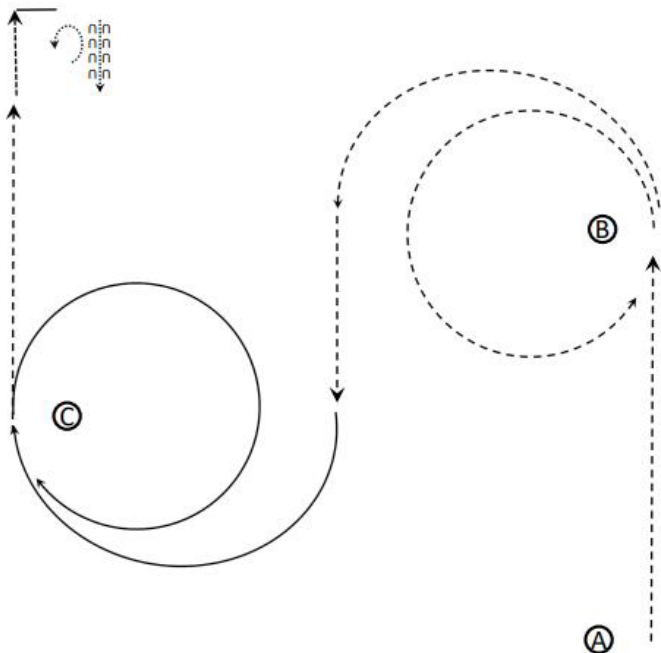

© Conny Pickel

1. Jog bis B und um B herum
2. Auf Höhe C Rechtslope bis C und um C herum
3. Jog
4. Zwei Pferdelängen im Walk,
5. Stopp und eine Hinterhandwendung rechts oder links
6. Anschließend eine Pferdelänge rückwärts

Walk    - - - - ->  
Jog      - · - · ->  
Lope     ————>

Western Horsemanship  
LK4 / 5 A / B WHS

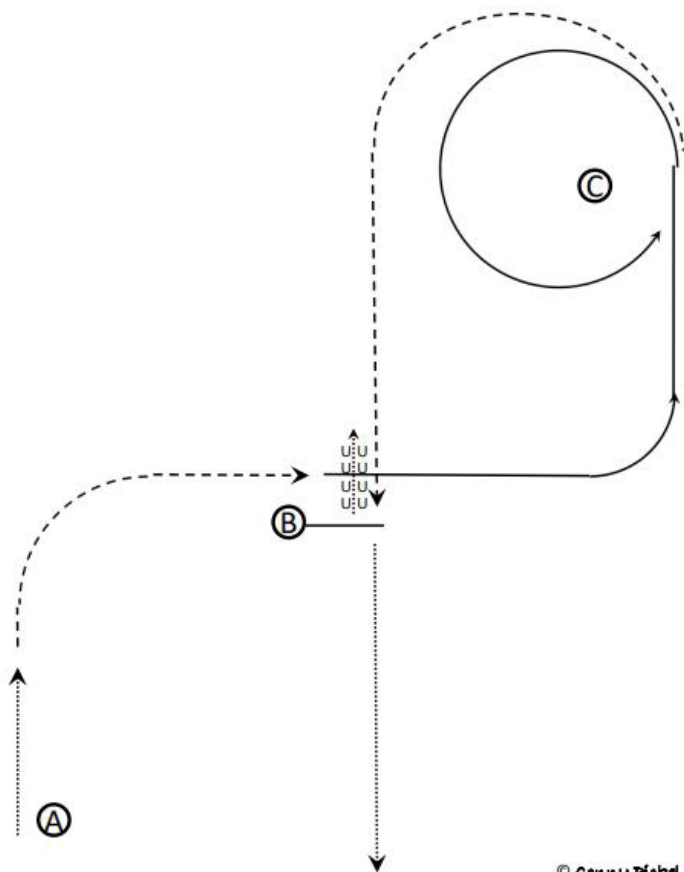

© Conny Pickel

1. Bereit bei A,
2. Zwei Pferdelängen Schritt
3. Jog zu B
4. Bei B einen Lope-Zirkel nach links zu und um C herum
5. Bei C Jog zu B
6. Stopp und eine Pferdelänge rückwärts
7. Die Arena im Schritt verlassen







## WT Western Horsemanship Jugend / Erwachsene

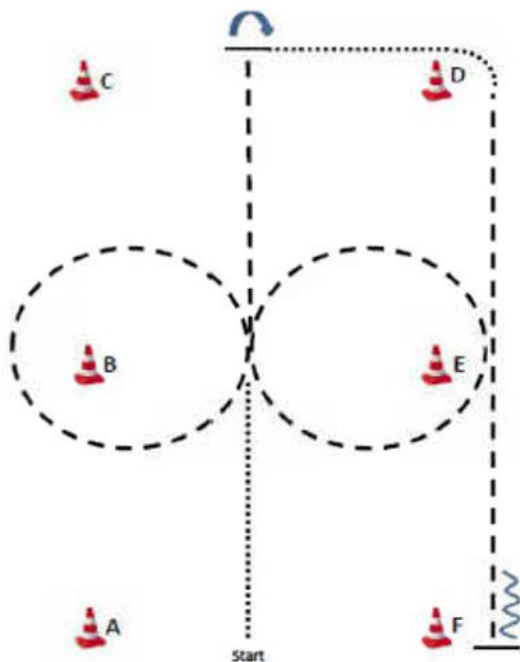

LINE UP / WARM UP AREA

1. Aus dem Stand zw. A und F Walk, zwischen B und F Jog-Volte nach links
2. Zwischen B und E Jog-Volte nach rechts, weiter im Jog, zwischen C und D Stop, HHV 90° rechts
3. Walk um D, D bis F Jog, bei F Stop, mindestens eine Pferdelänge rückwärts  
im Walk zum Line up/warm up



Western Riding Pattern 10

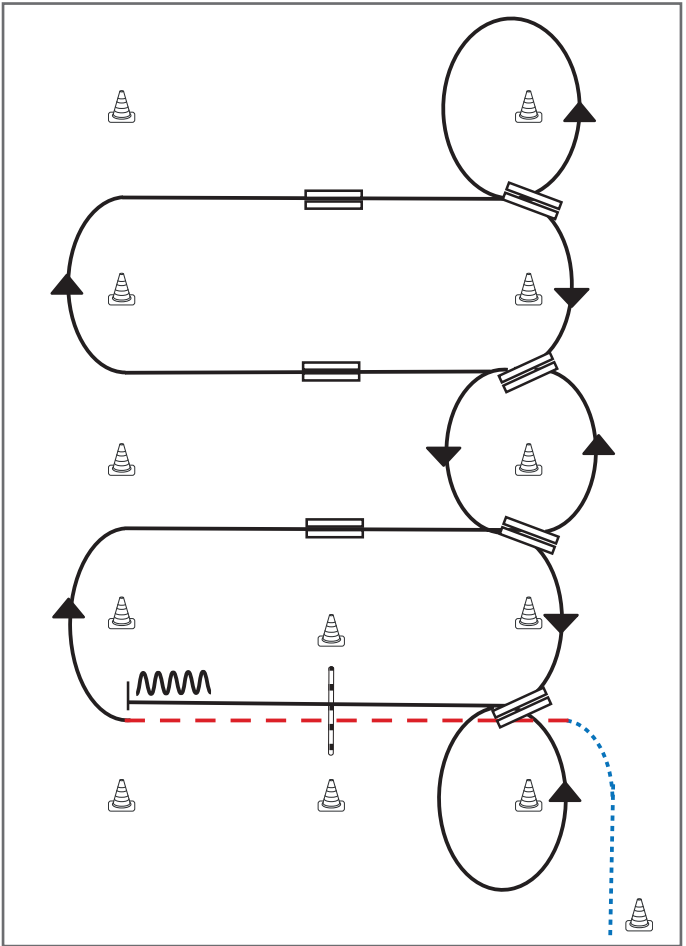

- 1) Schritt vom Start-Pylon, Übergang zum Trab zwischen den Markern, Trab über die Stange
- 2) Übergang zum Rechtsgalopp zwischen den Markern.
- 3) 1. Galoppwechsel mit Seitenwechsel
- 4) 2. Galoppwechsel mit Seitenwechsel
- 5) 3. Galoppwechsel mit Seitenwechsel
- 6) Volte, 1. Galoppwechsel auf der Linie
- 7) 2. Galoppwechsel auf der Linie
- 8) 3. Galoppwechsel auf der Linie
- 9) 4. Galoppwechsel auf der Linie, Volte
- 10) Galopp über die Stange
- 11) Stop zwischen den Markern, Rückwärtsrichten

**Legende:**

Schritt	
Trab	
Galopp	
Wechselzone	
Rückwärts	

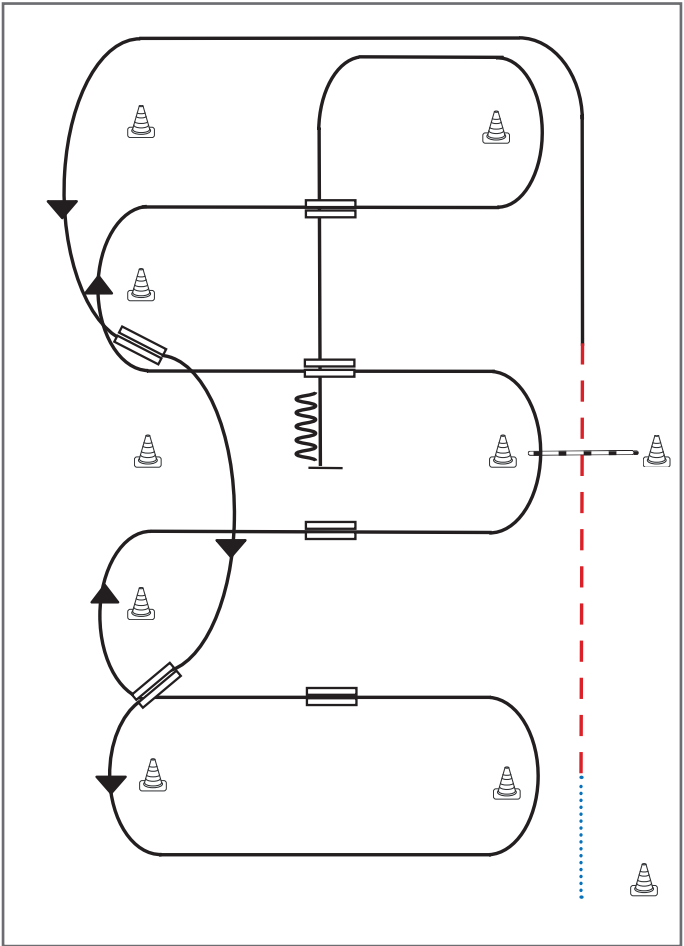

- 1) Schritt vom Start-Pylon zum ersten Marker, Übergang zum Trab, Trab über die Stange
- 2) Übergang zum Linksgalopp, Galopp an der kurzen Seite
- 3) 1. Galoppwechsel auf der Linie
- 4) 2. Galoppwechsel auf der Linie
- 5) 1. Galoppwechsel mit Seitenwechsel
- 6) 2. Galoppwechsel mit Seitenwechsel
- 7) Galopp über die Stange
- 8) 3. Galoppwechsel mit Seitenwechsel
- 9) 4. Galoppwechsel mit Seitenwechsel
- 10) Mitte der kurzen Seite abwenden, Stop auf Höhe des Mittelmarkers, Rückwärtsrichten

**Legende:**

Schritt	
Trab	
Galopp	
Wechselzone	
Rückwärts	

Western Riding Pattern 4

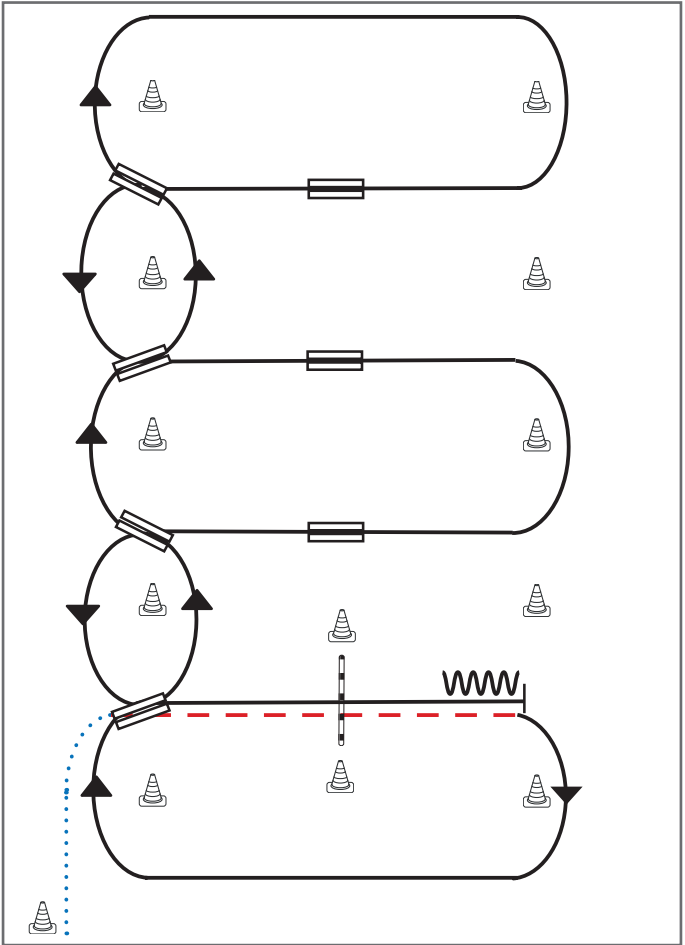

- 1) Schritt vom Start-Pylon, Übergang zum Trab zwischen den Markern, Trab über die Stange
- 2) Übergang zum Rechtsgalopp zwischen den Markern, Galopp an der kurzen Seite
- 3) 1. Galoppwechsel auf der Linie
- 4) 2. Galoppwechsel auf der Linie
- 5) 3. Galoppwechsel auf der Linie
- 6) 4. Galoppwechsel auf der Linie
- 7) 1. Galoppwechsel mit Seitenwechsel
- 8) 2. Galoppwechsel mit Seitenwechsel
- 9) 3. Galoppwechsel mit Seitenwechsel
- 10) Galopp über die Stange
- 11) Stop zwischen den Markern, Rückwärtsrichten

**Legende:**

Schritt	
Trab	
Galopp	
Wechselzone	
Rückwärts	

# GERMAN OPEN

DEUTSCHE MEISTERSCHAFT  
WESTERNREITEN  
ERWACHSENE  
JUGEND  
MANNSCHAFT



€ 150.000

EWU SPORT AWARD SHOWMANSHIP  
HIGH PRIZE DISZIPLIN WESTERN HORSEMANSHIP  
GOCON VORTRÄGE

04.-15.09.2024

**KREUTH**

ERSTE WESTERNREITER UNION  
DEUTSCHLAND e.V.

ERSTE  
WESTERNREITER  
UNION



PREDESORTVERBAND WESTERNREITEN



Erste Westernreiter Union  
Deutschland e.V.



**GROHA**<sup>®</sup>  
HALLENBAU

**EWU**  
Erste Westernreiterunion  
Bayern e.V.



# Unsere Hauptsponsoren

**MamaMia**  
*One of a Kind*



**alex mundorff**  
*western riding & country lifestyle*



Deutsche  
Vermögensberatung  
**TOBIAS KARG**



AM TRATHL 17 • 93142 MAXHÜTTE-PIRKENSEE  
FACEBOOK.COM/DEINWESTERNSHOP  
WWW.EDITION-WESTERN-SHOP.DE



**Allianz**   
PFERDE-OP Versicherung  
**JULIA KÖHL**

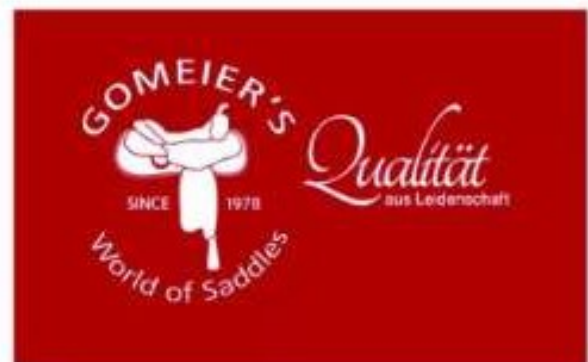

**EQUITRIENOL**  
Das Fit Vitamin ...

**marstall**<sup>®</sup>  
Premium-Pferdefutter

**MB** Metallbearbeitung  
**Buchner**  
www.mb-buchner.de  
**Dreh- und Frästeile**

Danke für die Unterstützung!

EWU-BAYERN.EV  
www.ewu-bayern.de