

Jungferde Basis 4jährig

Erste Westernreiter Union
Deutschland e.V.

Jungferde Basis Pattern 3 (4j.)

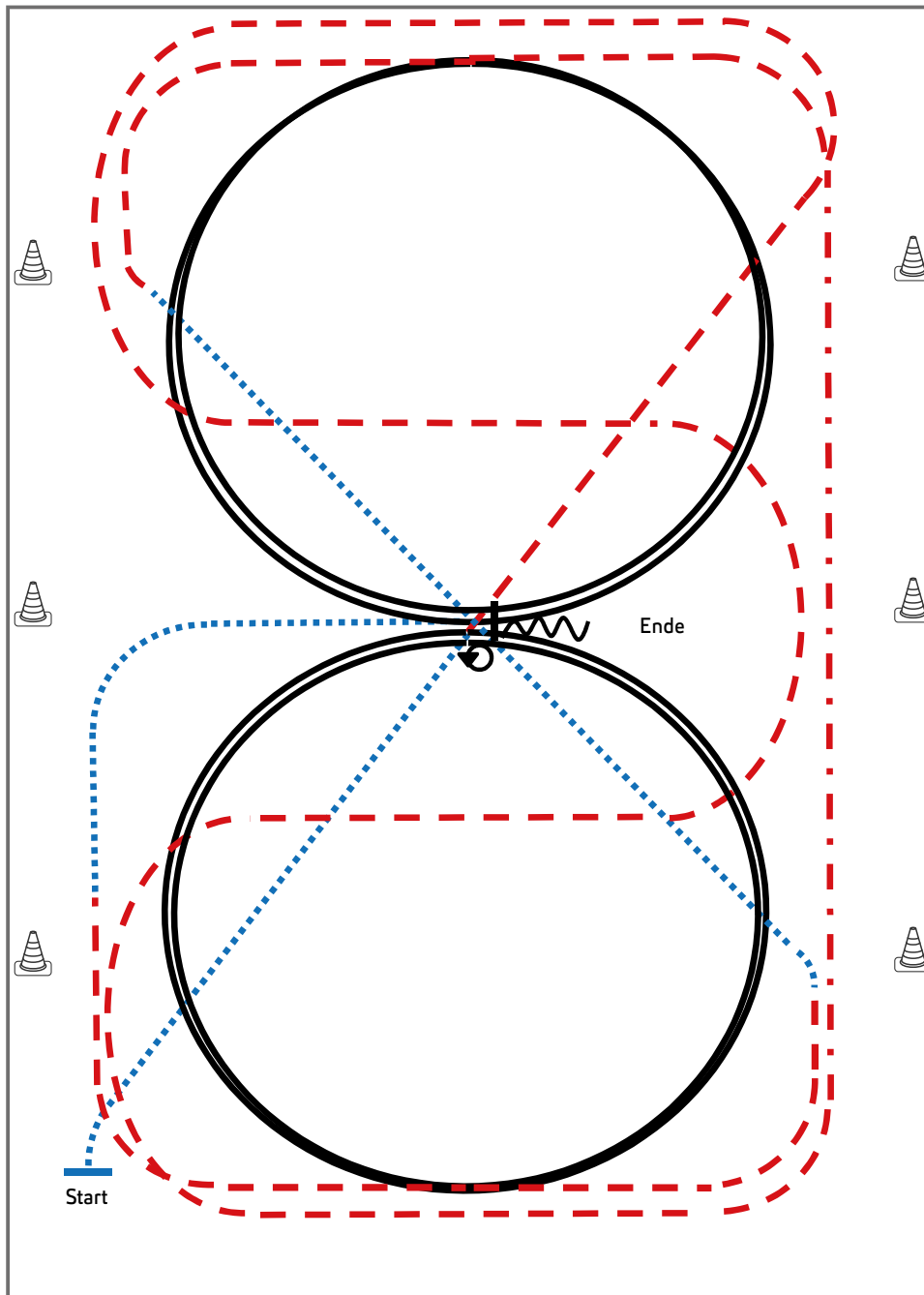

- 1) Schritt durch die ganze Bahn
- 2) Bei X Trab, Schlangenlinien durch die Bahn drei Bögen
- 3) An der langen Seite Tritte verlängern
- 4) Mitte der kurzen Seite 2 Zirkel Linksgalopp, Mitte der kurzen Seite Trab
- 5) Im Schritt durch die ganze Bahn wechseln, vor Erreichen des Hufschlags Trab
- 6) Mitte der kurzen Seite 2 Zirkel Rechtsgalopp
- 7) Mitte der kurzen Seite Trab, Schritt, Mitte der langen Seite abwenden, bei X anhalten
- 8) HHW 540° rechts oder links
- 9) Eine Pferdelänge rückwärtsrichten

Legende:

Schritt
Trab	- - - - -
Galopp	—————
Wechselzone	—————
Rückwärts	~~~~~



Jungferde Basis 5jährig

Erste Westernreiter Union
Deutschland e.V.

Jungferde Basis Pattern 4 (5j.)

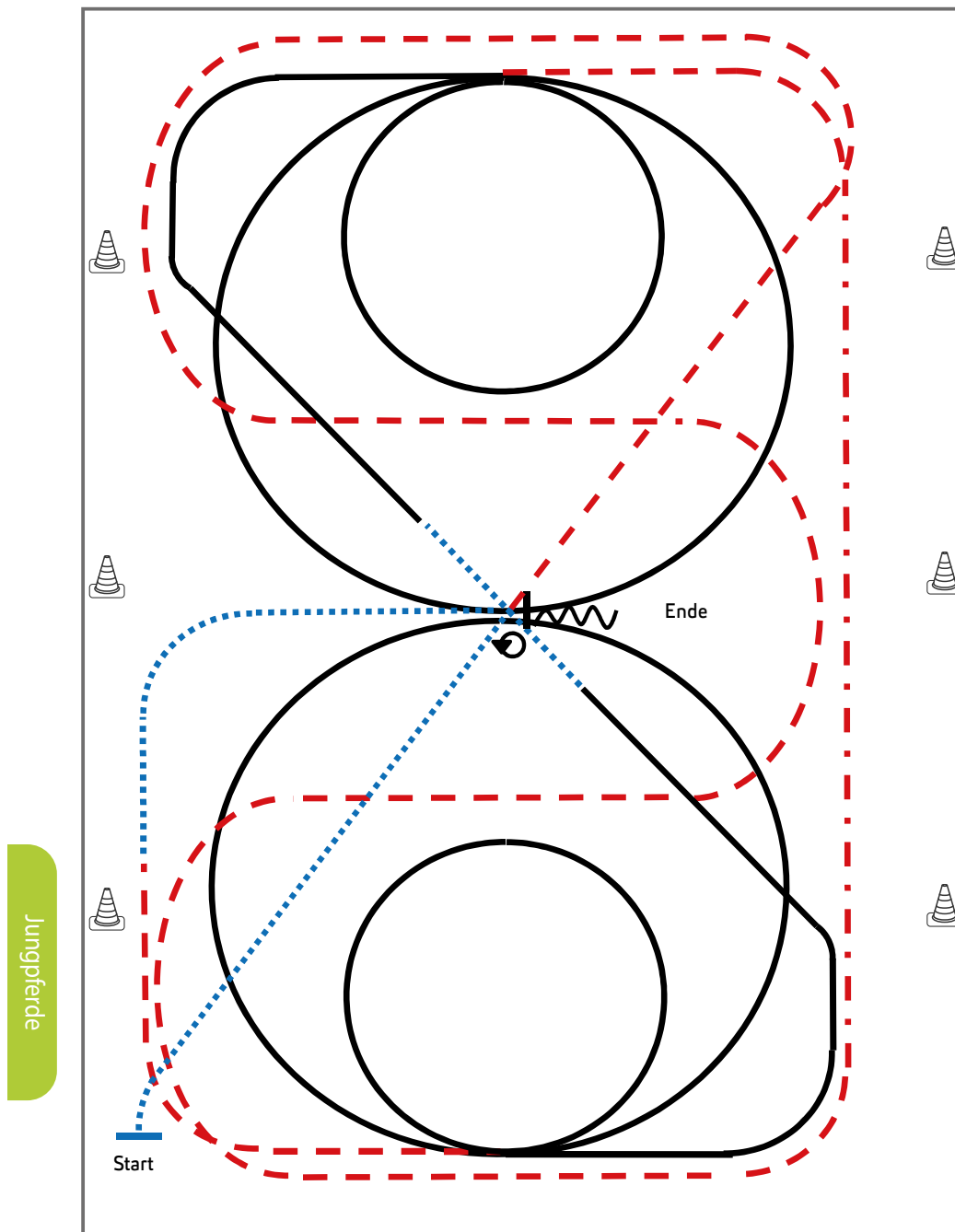

- 1) Schritt durch die ganze Bahn
- 2) Bei X Trab, Schlangenlinien durch die Bahn drei Bögen
- 3) An der langen Seite Tritte verlängern
- 4) Mitte der kurzen Seite 2 Zirkel Linksgalopp (1. groß, 2. klein), Mitte der kurzen Seite Galopp
- 5) Durch die ganze Bahn wechseln, bei X einfacher Wechsel über Schritt (mindestens 3 Pferdelängen)
- 6) Mitte der kurzen Seite 2 Zirkel Rechtsgalopp (1. groß, 2. klein)
- 7) Mitte der kurzen Seite Trab, Schritt, Mitte der langen Seite abwenden, bei X anhalten
- 8) HHW 540° rechts oder links
- 9) Eine Pferdelänge rückwärtsrichten

Legende:

Schritt
Trab	-----
Galopp	————
Wechselzone	
Rückwärts	~~~~~



LK 1/2 jun Ranch Riding

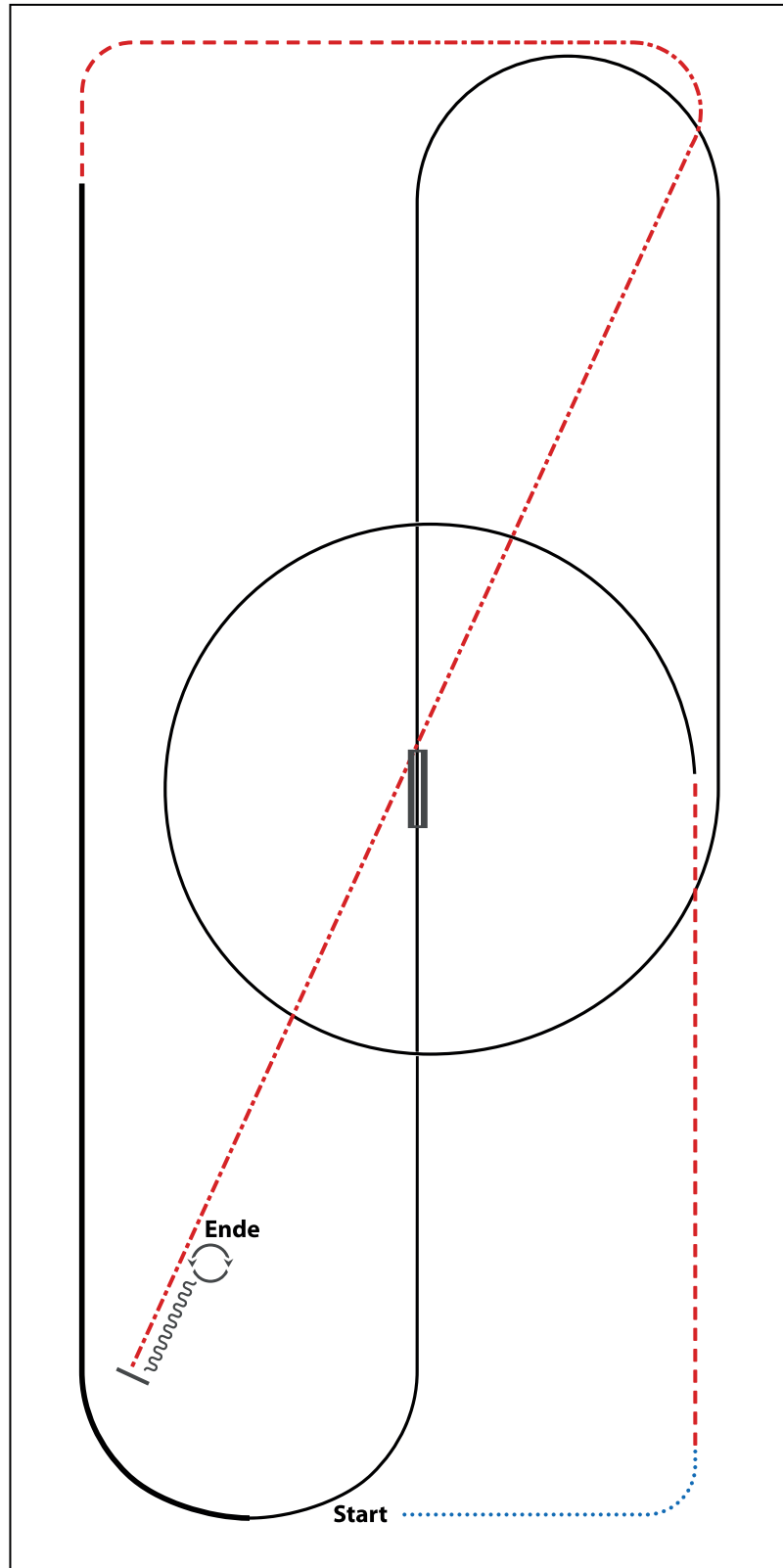

- 1) WALK
- 2) TROT
- 3) LOPE (LL) CIRCLE
- 4) LEADCHANGE (SIMPLE OR FLYING)
- 5) LOPE (RL)
- 6) EXTENDED LOPE (RL)
- 7) TROT
- 8) EXTENDED TROT
- 9) STOP, BACK UP
- 10) 360° TURNS (EACH DIRECTION)

WALK (SCHRITT)	
EXTENDED WALK	
JOG/TROT (TRAB)	
EXTENDED TROT	
LOPE (GALOPP)	
EXTENDED LOPE	
BACK UP (RÜCKWÄRTS)	
LEAD CHANGE (GALOPPWECHSEL)	
TURN (DREHUNG)	

ERSTE WESTERNREITER UNION
 PFERDESPORTVERBAND WESTERNREITER

Youngstars Challenge 6jährig

Erste Westernreiter Union
Deutschland e.V.

Youngstars Challenge Pattern 7 (6j.) (Empfohlen für Hallen oder Plätze ab 30x60m)

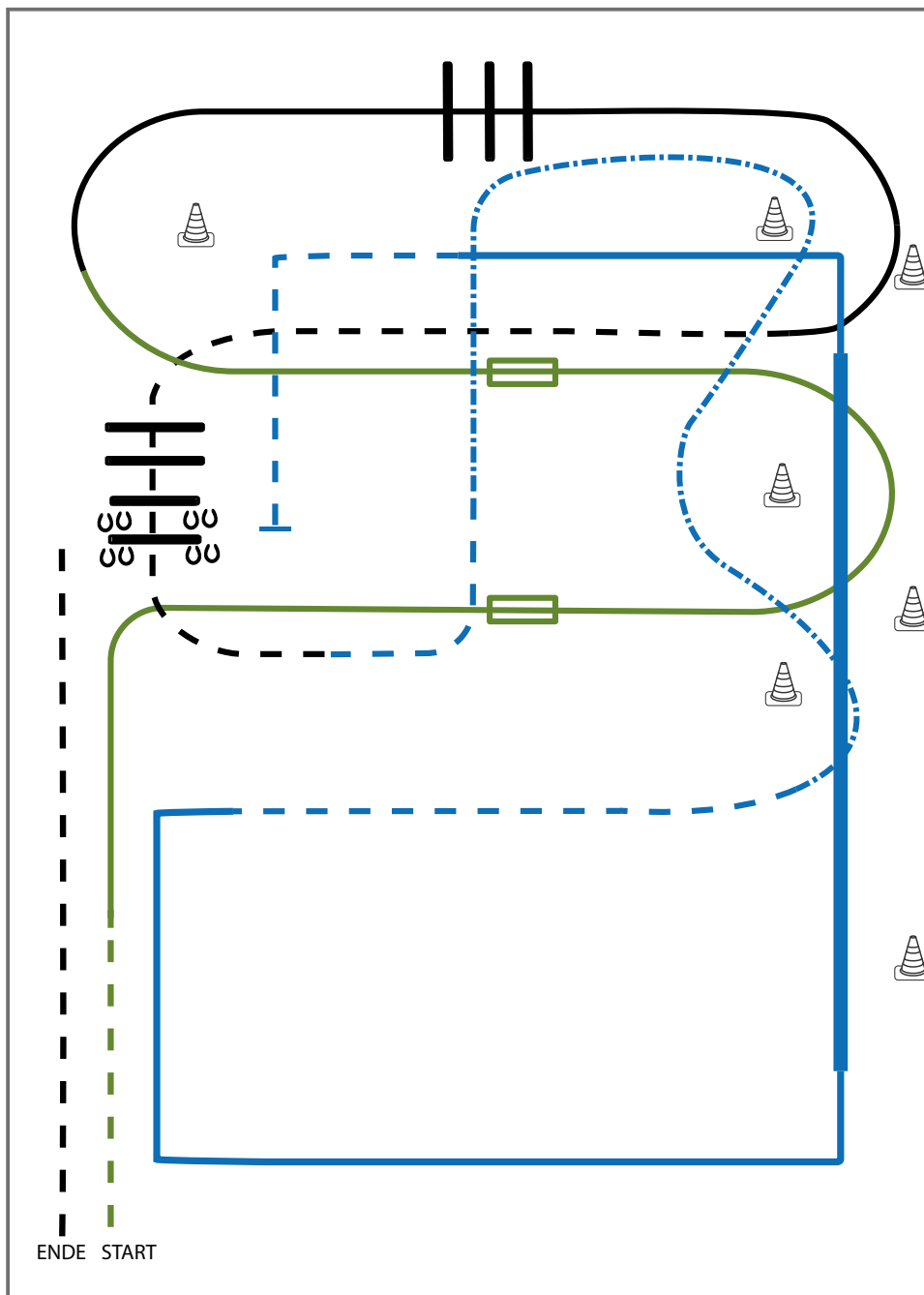

- 1) Trab, Übergang zum Rechtsgalopp (WR)
- 2) 1. Galoppwechsel mit Seitenwechsel (WR)
- 3) 2. Galoppwechsel mit Seitenwechsel (WR)
- 4) Lope over (TH)
- 5) Jog, Jog over (TH)
- 6) Trot, extended Trot, Trot (RR)
- 7) Lope corners LL, Extended Lope LL, Lope corner LL (RR)
- 8) Trot, Stop (RR)
- 9) Sidepass right, Jog out (TH)

Legende:	
Schritt
Trab	--- --
Galopp	— — —
Wechselzone	
Rückwärts	~~~~~

LK 3A Trail

Trail-Set 2 #2 LK 3 C Turnier Arenagröße 20 x 40 m

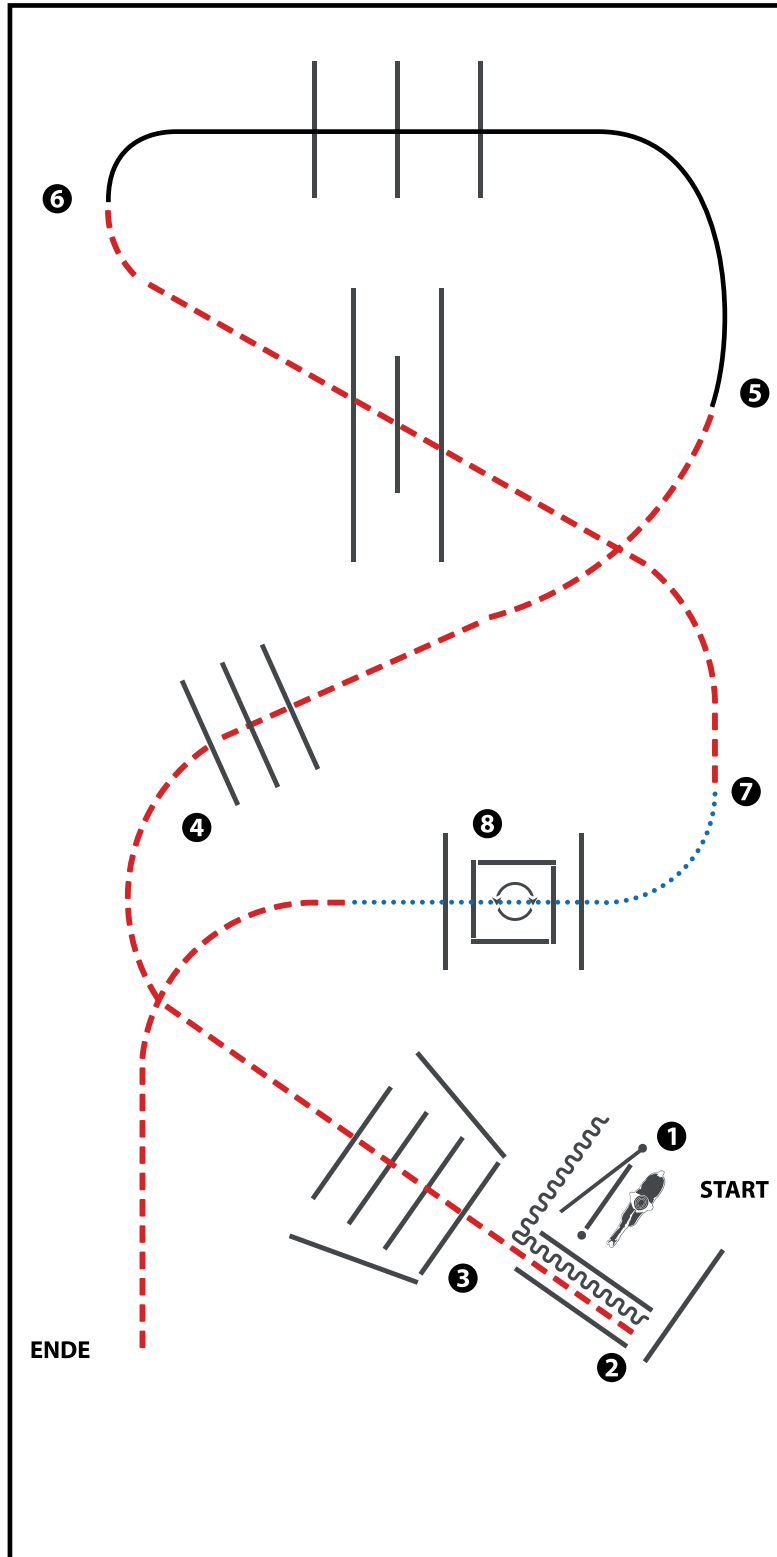

(Erhöhungen optional)

- 1) GATE
- 2) BACK UP
- 3) JOG OVER
- 4) JOG OVER
- 5) LOPE OVER (LL)
- 6) JOG OVER
- 7) WALK INTO BOX, 360° TURN EITHER WAY
(LEFT OR RIGHT)
- 8) WALK OUT, JOG

WALK (SCHRITT)	
EXTENDED WALK	
JOG/TROT (TRAB)	
EXTENDED TROT	
LOPE (GALOPP)	
EXTENDED LOPE	
BACK UP (RÜCKWÄRTS)	
LEAD CHANGE SIMPLE OR FLYING (GALOPPWECHSEL EINFACH ODER FLIEGEND)	
TURN (DREHUNG)	

LK 1A sen Trail

Trail-Set 2 #1 LK 2/1 C Turnier Arenagröße 20 x 40 m

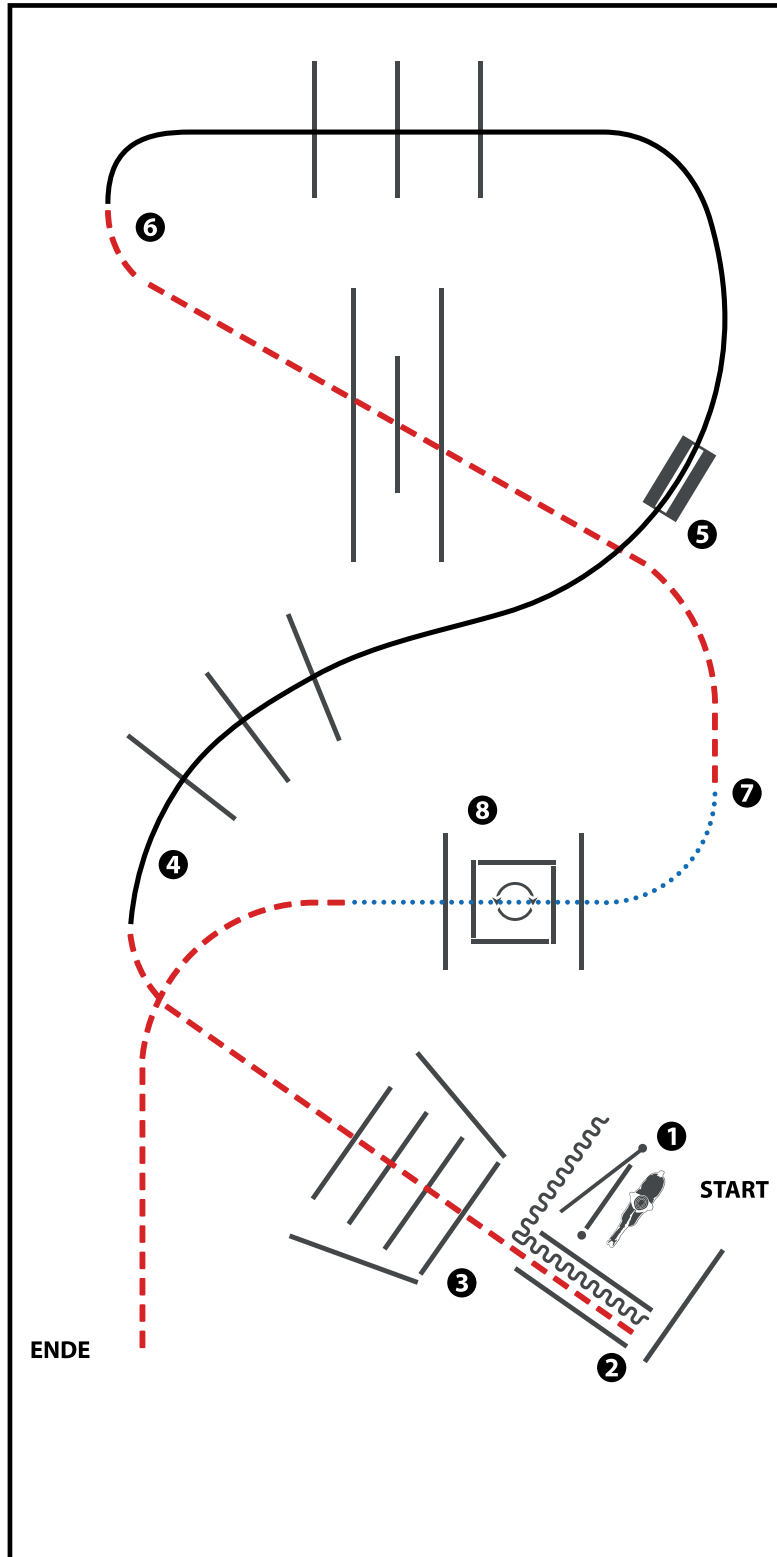

(Erhöhungen optional)

- 1) GATE
- 2) BACK UP
- 3) JOG OVER
- 4) LOPE OVER (RL)
- 5) LEAD CHANGE (SIMPLE OR FLYING), LOPE OVER (LL)
- 6) JOG OVER
- 7) WALK INTO BOX, 360° TURN EITHER WAY (LEFT OR RIGHT)
- 8) WALK OUT, JOG

WALK (SCHRITT)	
EXTENDED WALK	
JOG/TROT (TRAB)	
EXTENDED TROT	
LOPE (GALOPP)	
EXTENDED LOPE	
BACK UP (RÜCKWÄRTS)	
LEAD CHANGE SIMPLE OR FLYING (GALOPPWECHSEL EINFACH ODER FLIEGEND)	
TURN (DREHUNG)	

ERSTE WESTERNREITER UNION PFERDESPORTVERBAND WESTERREITEN

LK 2A sen Trail

Trail-Set 2 #1 LK 2/1 C Turnier Arenagröße 20 x 40 m

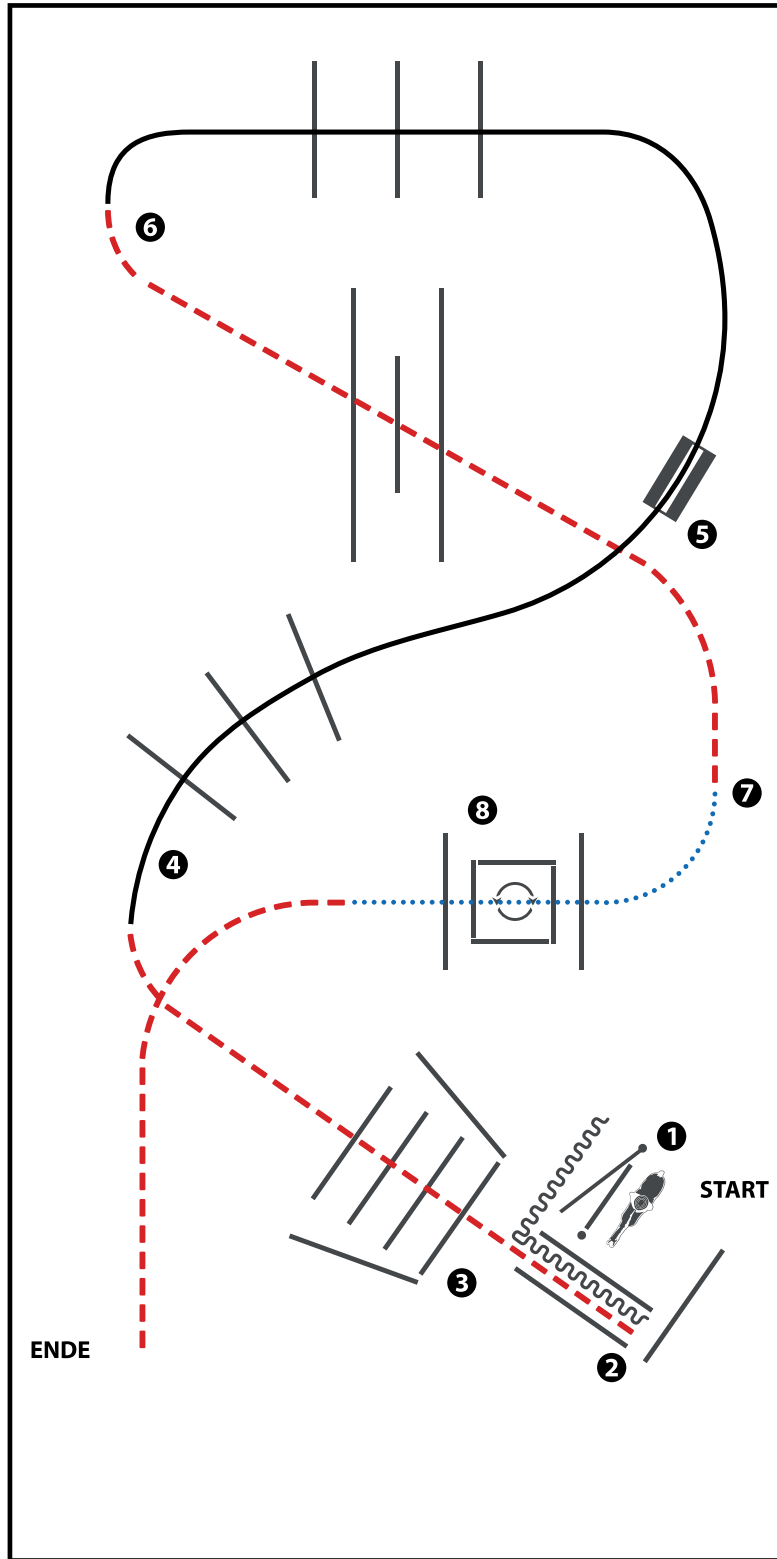

(Erhöhungen optional)

- 1) GATE
- 2) BACK UP
- 3) JOG OVER
- 4) LOPE OVER (RL)
- 5) LEAD CHANGE (SIMPLE OR FLYING), LOPE OVER (LL)
- 6) JOG OVER
- 7) WALK INTO BOX, 360° TURN EITHER WAY (LEFT OR RIGHT)
- 8) WALK OUT, JOG

WALK (SCHRITT)
EXTENDED WALK
JOG/TROT (TRAB)	- - - - -
EXTENDED TROT	- . - . - .
LOPE (GALOPP)	—————
EXTENDED LOPE	—————
BACK UP (RÜCKWÄRTS)	~~~~~
LEAD CHANGE SIMPLE OR FLYING (GALOPPWECHSEL EINFACH ODER FLIEGEND)	—————
TURN (DREHUNG)	⤵
<small>ERSTE WESTERNREITER UNION PFERDESPORTVERBAND WESTERREITEN</small>	

LK 1-3B Trail

Trail-Set 2 #2 LK 3 C Turnier Arenagröße 20 x 40 m

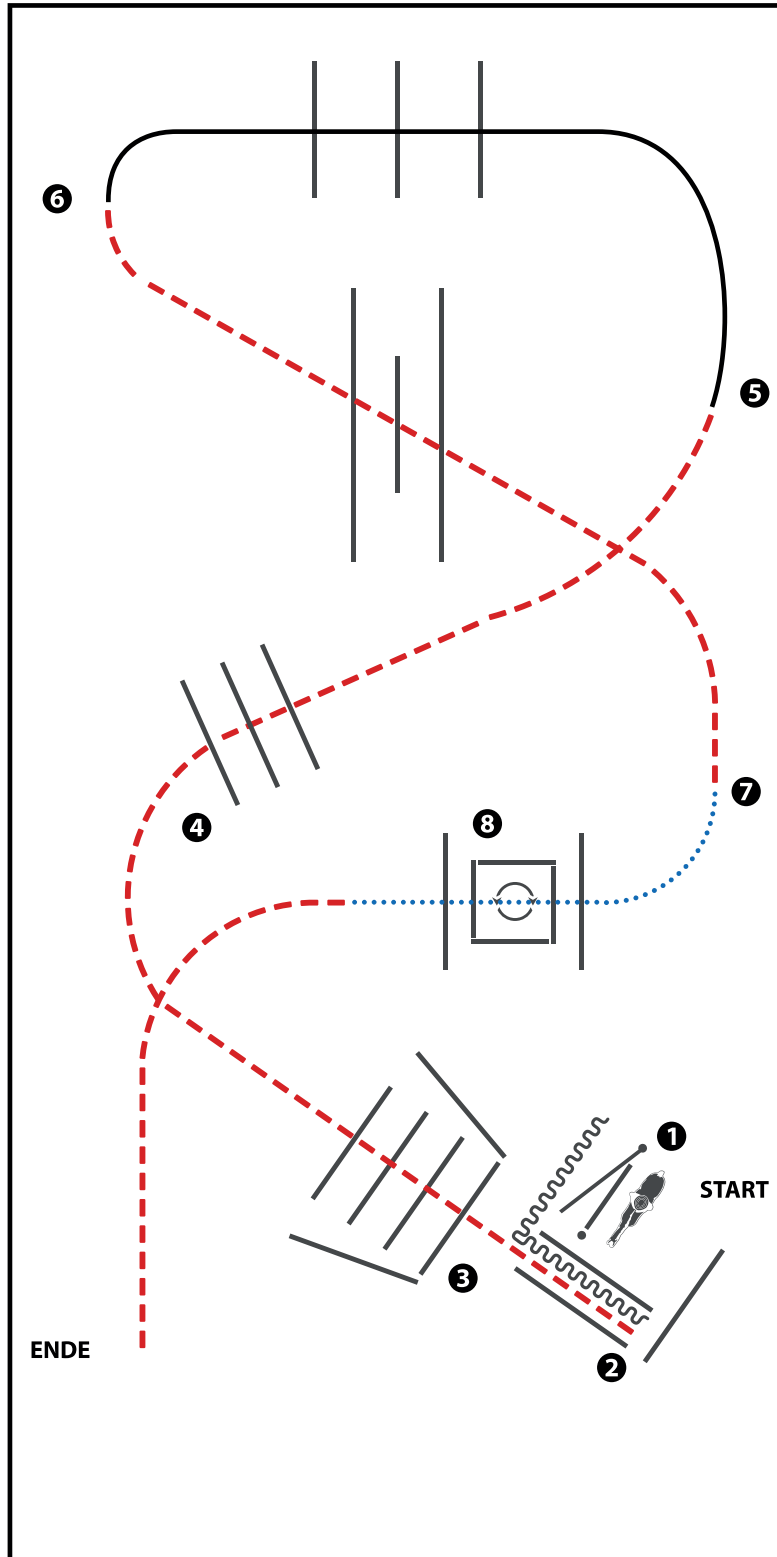

(Erhöhungen optional)

- 1) GATE
- 2) BACK UP
- 3) JOG OVER
- 4) JOG OVER
- 5) LOPE OVER (LL)
- 6) JOG OVER
- 7) WALK INTO BOX, 360° TURN EITHER WAY (LEFT OR RIGHT)
- 8) WALK OUT, JOG

WALK (SCHRITT)	
EXTENDED WALK	
JOG/TROT (TRAB)	
EXTENDED TROT	
LOPE (GALOPP)	
EXTENDED LOPE	
BACK UP (RÜCKWÄRTS)	
LEAD CHANGE SIMPLE OR FLYING (GALOPPWECHSEL EINFACH ODER FLIEGEND)	
TURN (DREHUNG)	

ERSTE WESTERNREITER UNION

 PFERDESPORTVERBAND WESTERNREITEN

LK 1/2 jun Trail

Trail-Set 2 #2 LK 3 C Turnier Arenagröße 20 x 40 m

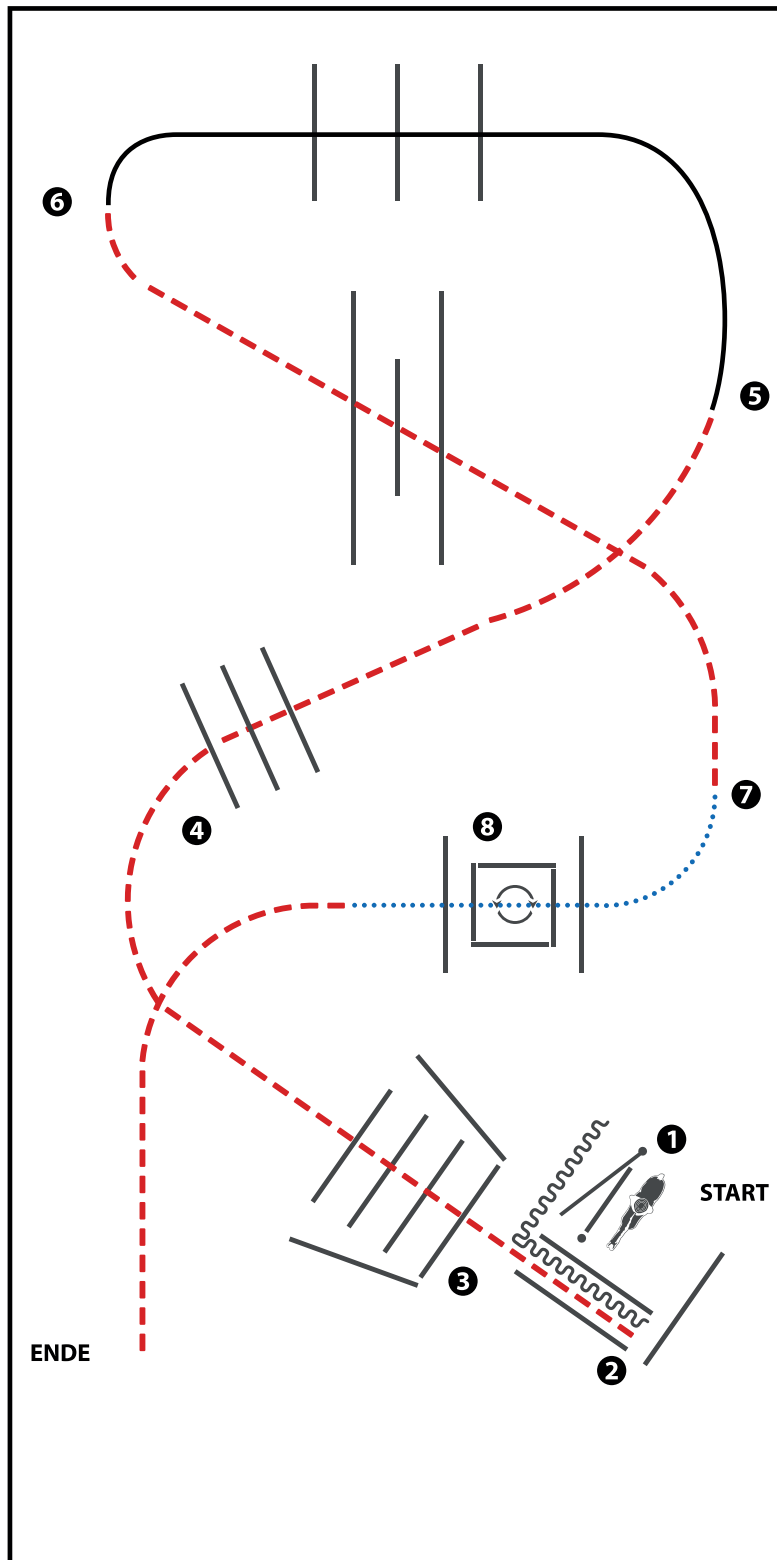

(Erhöhungen optional)

- 1) GATE
- 2) BACK UP
- 3) JOG OVER
- 4) JOG OVER
- 5) LOPE OVER (LL)
- 6) JOG OVER
- 7) WALK INTO BOX, 360° TURN EITHER WAY
(LEFT OR RIGHT)
- 8) WALK OUT, JOG

WALK (SCHRITT)
EXTENDED WALK
JOG/TROT (TRAB)	-----
EXTENDED TROT	-----
LOPE (GALOPP)	-----
EXTENDED LOPE	-----
BACK UP (RÜCKWÄRTS)	~~~~~
LEAD CHANGE SIMPLE OR FLYING (GALOPPWECHSEL EINFACH ODER FLIEGEND)	=====
TURN (DREHUNG)	◻○◻

LK 1/2 sen Superhorse

Erste Westernreiter Union
Deutschland e.V.

Superhorse Pattern 9 (empfohlen für Hallen oder Plätze ab 25x50m)

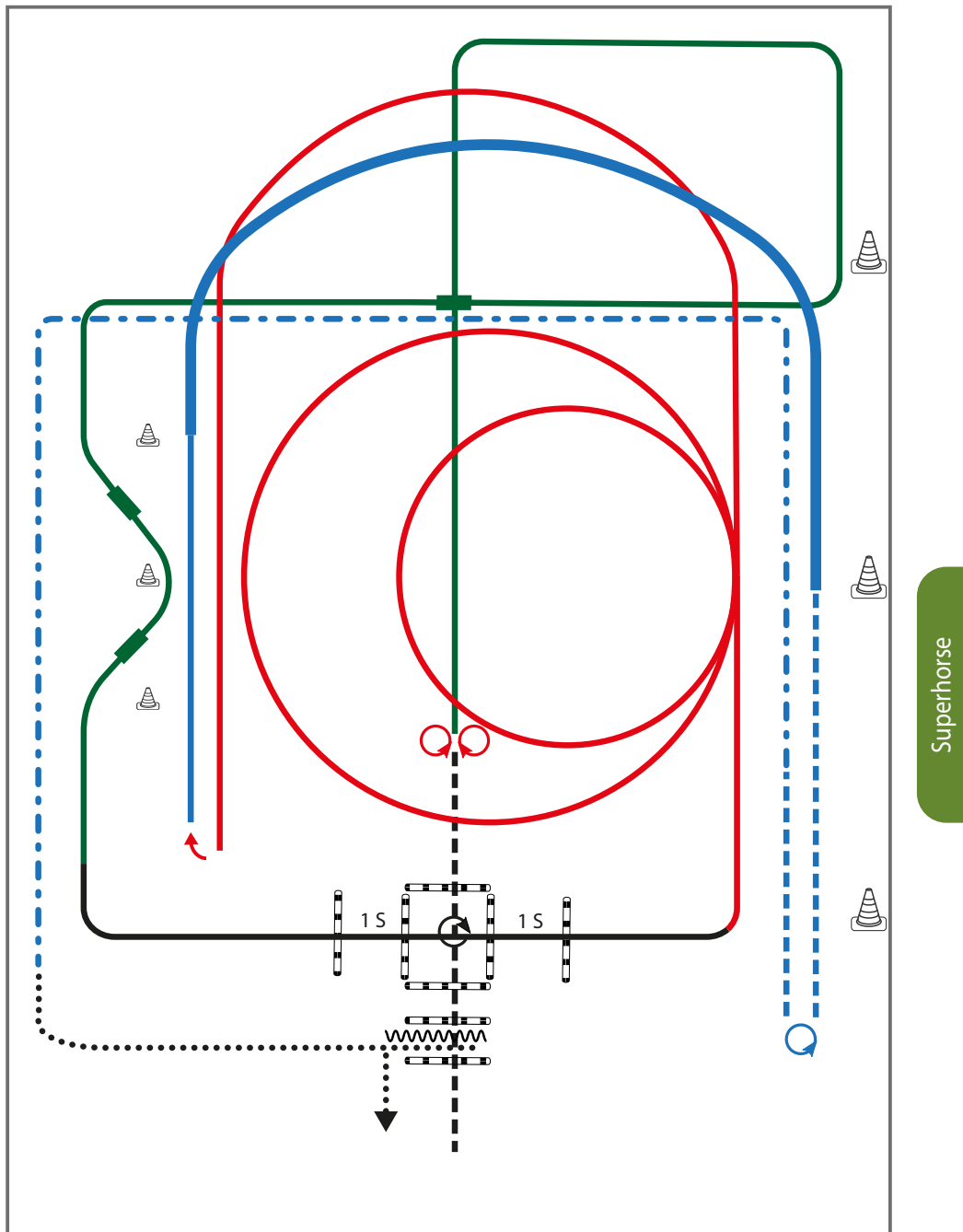

Superhorse

- 1) Jog in, Turn 360° rechts oder links, Jog out (TH)
- 2) 4 Spins links, 4 Spins rechts (RN)
- 3) Galopp rechts, Galoppwechsel mit Seitenwechsel (WR)
- 4) Galopp links, Galoppwechsel auf Linie (WR)
- 5) Galopp rechts, Galoppwechsel auf Linie (WR)
- 6) Galopp links, Lope over (TH)
- 7) 2 Galoppzirkel links 1 klein und langsam, 2. Groß und schnell (RN)
- 8) Galopp links, auf dem Zirkel, der nicht geschlossen wird, run down entlang der langen Seite, Stop mind. 6 m von der Bande entfernt hinter dem Mittelmarker, Rollback rechts (RN)
- 9) Lope rechts, extended Lope rechts (RR)
- 10) Trot, Stop, Turn rechts oder links 540° (1 ½) (RR)
- 11) Trot, extended Trot corners (RR)
- 12) walk, walk in, Back up, walk out (TH)

Legende:	
Schritt
Trab	- - - - -
Galopp	—————
Wechselzone	
Rückwärts	~~~~~

Jungpferde Trail 4jährig

Erste Westernreiter Union
Deutschland e.V.

Jungpferde Trail Pattern 1 (4j.)

Jungpferde

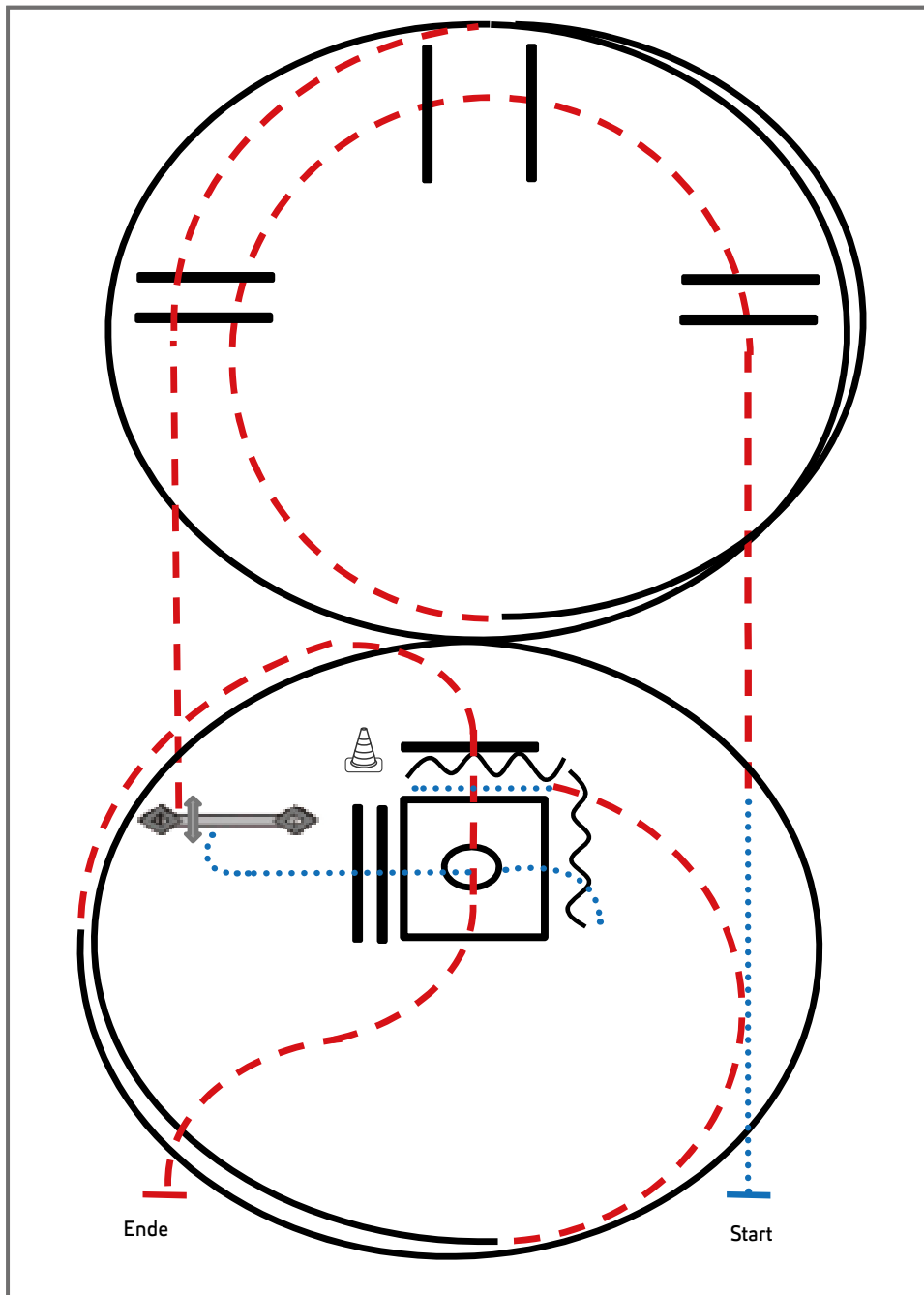

- 1) Schritt, Trab, Trabstangen (Abstand 1 m, 2m, 1m)
- 2) 1 ½ Zirkel Linksgalopp
- 3) Trabstangen
- 4) Tor
- 5) Schritt, Schrittstangen (Abstand 0,6 m)
- 6) Box 360° rechts oder links
- 7) Rückwärts-L (Abstand 1m), Schritt
- 8) ½ Zirkel Trab, 1 ¼ Zirkel Rechtsgalopp
- 9) Trabstangen, Anhalten

Legende:

Schritt
Trab	- - - - -
Galopp	—————
Wechselzone	—————
Rückwärts	~~~~~



Jungferde Trail 5jährig

Erste Westernreiter Union
Deutschland e.V.

Jungferde Trail Pattern 2 (5j.)

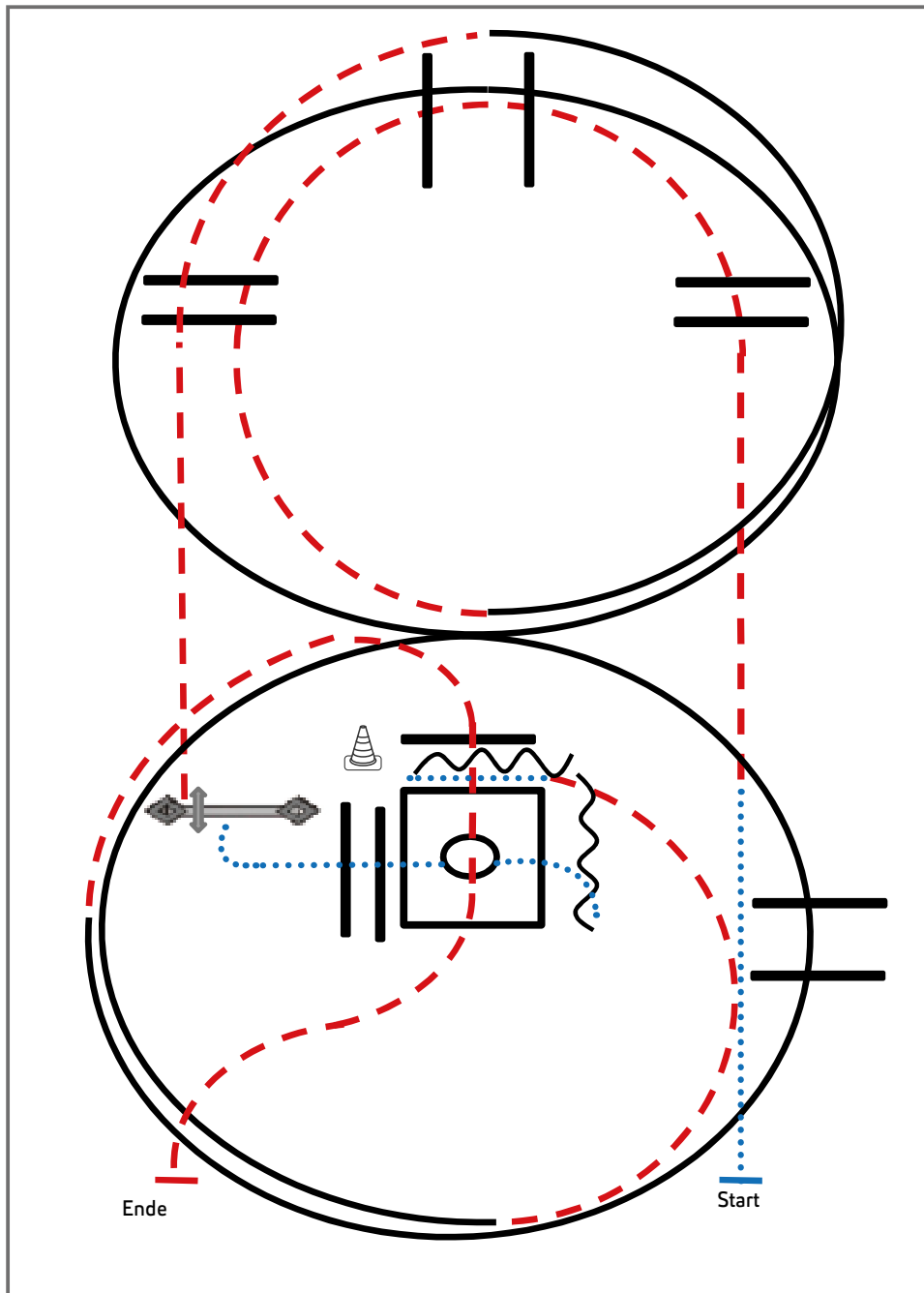

- 1) Schritt, Trab, Trabstangen (Abstand 1 m, 2m, 1m)
- 2) 1 ½ Zirkel Linksgalopp, Galoppstangen
- 3) Trabstangen
- 4) Tor
- 5) Schritt, Schrittstangen (Abstand 0,6 m)
- 6) Box 360° rechts oder links
- 7) Rückwärts-L (Abstand 1m), Schritt
- 8) ½ Zirkel Trab, 1 ¼ Zirkel Rechtsgalopp, Galoppstangen (Abstand 2m)
- 9) Trabstangen, Anhalten

Legende:	
Schritt
Trab	- - - - -
Galopp	—————
Wechselzone	=====
Rückwärts	~~~~~

Jungferde

Q LK 2/1A Trail

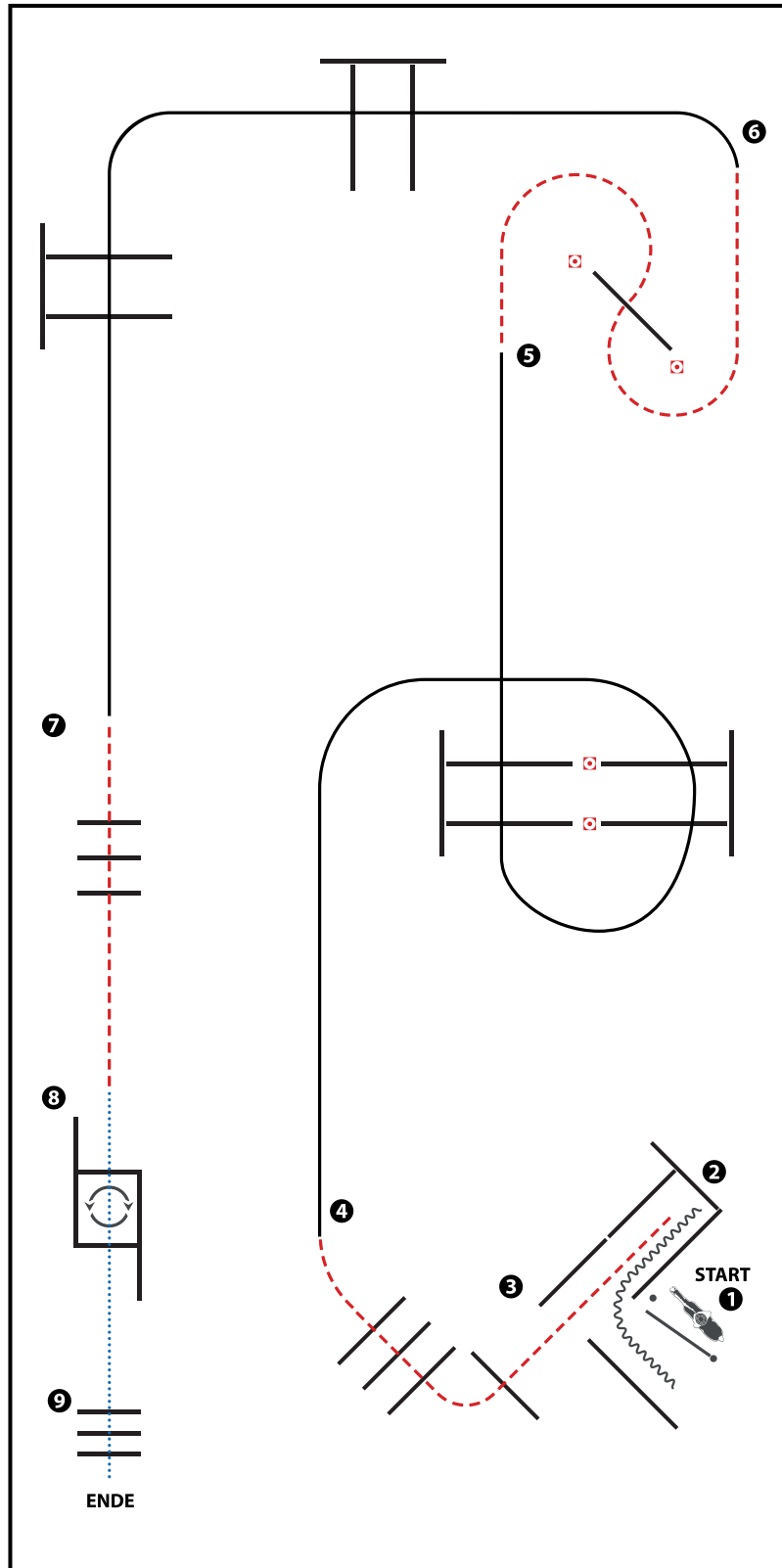

(Erhöhungen optional)

(Erhöhungen optional)

- 1) GATE (LH)
- 2) BACK UP, JOG OUT
- 3) JOG OVER
- 4) LOPE OVER (RL)
- 5) JOG OVER
- 6) LOPE OVER (LL)
- 7) JOG OVER
- 8) WALK INTO BOX, 360° TURN EITHER WAY (LEFT OR RIGHT), WALK OUT
- 9) WALK OVER

WALK (SCHRITT)	
EXTENDED WALK	
JOG/TROT (TRAB)	
EXTENDED TROT	
LOPE (GALOPP)	
EXTENDED LOPE	
BACK UP (RÜCKWÄRTS)	
LEAD CHANGE (GALOPPWECHSEL)	
TURN (DREHUNG)	
	 <small>ERSTE WESTERNREITER UNION FÖRDERBUND WESTERNREITEN</small>

Q LK 2/1B Trail

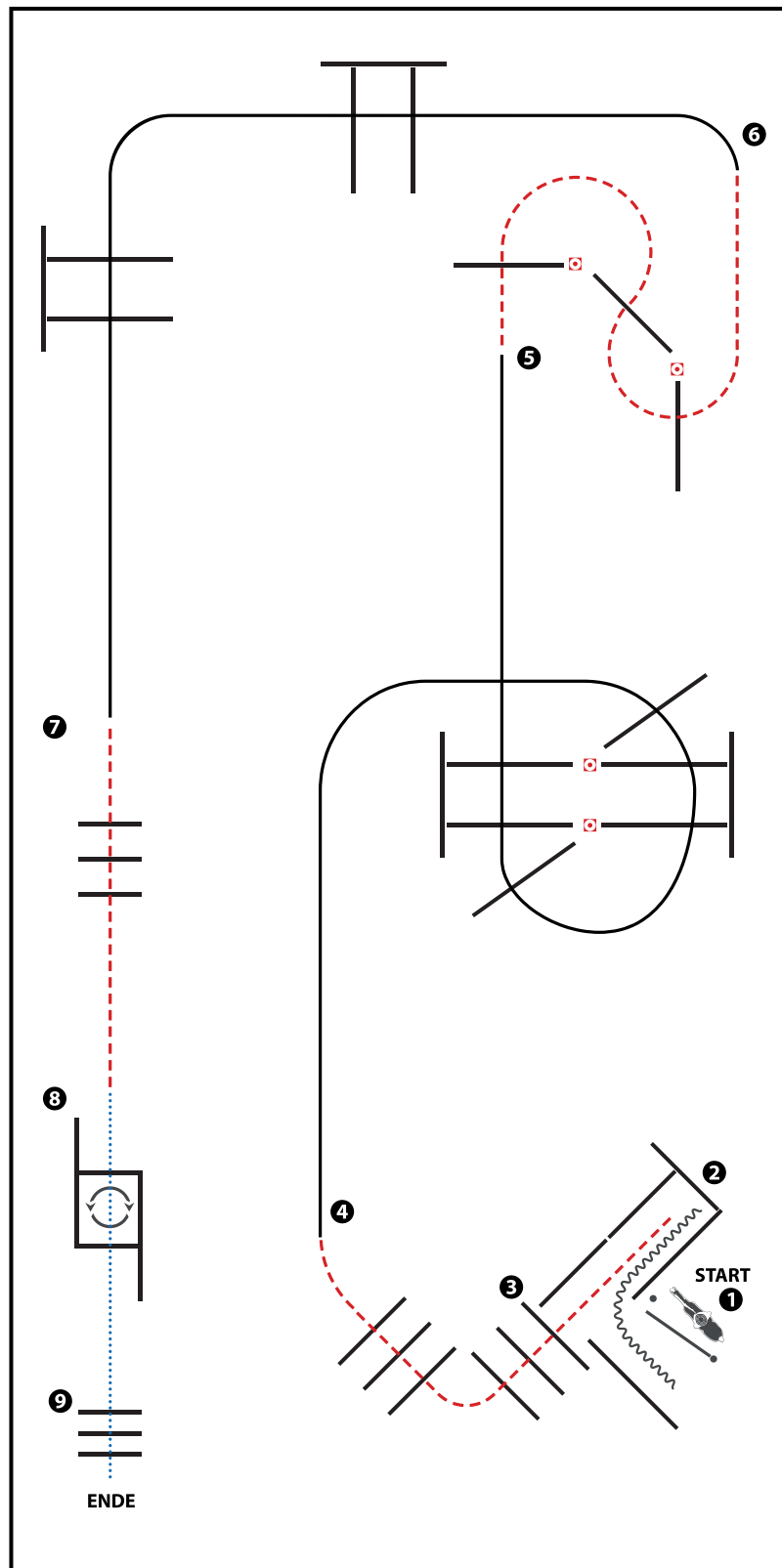

(Erhöhungen optional)

- 1) GATE (LH)
- 2) BACK UP, JOG OUT
- 3) JOG OVER
- 4) LOPE OVER (RL)
- 5) JOG OVER
- 6) LOPE OVER (LL)
- 7) JOG OVER
- 8) WALK INTO BOX, 360° TURN EITHER WAY (LEFT OR RIGHT), WALK OUT
- 9) WALK OVER

WALK (SCHRITT)	
EXTENDED WALK	
JOG/TROT (TRAB)	
EXTENDED TROT	
LOPE (GALOPP)	
EXTENDED LOPE	
BACK UP (RÜCKWÄRTS)	
LEAD CHANGE (GALOPPWECHSEL)	
TURN (DREHUNG)	
	 <small>ERSTE WESTERNREITER UNION FÜRDSPORTVERBAND WESTERNREITEN</small>

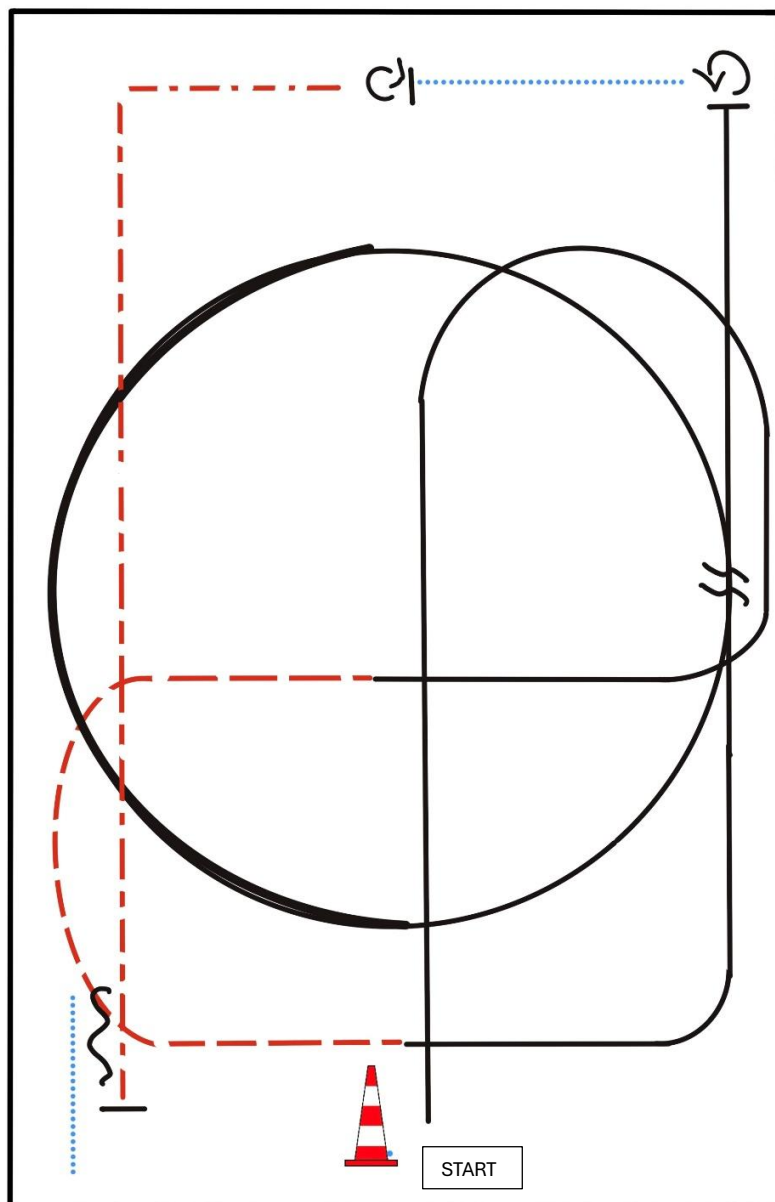

BE READY AT MARKER

- 1) LOPE (RL)
- 2) JOG
- 3) LOPE (LL)
- 4) EXTENDED LOPE (LL), COLLECTED LOPE (LL)
- 5) LEADCHANGE (SIMPLE OR FLYING)
- 6) LOPE (RL)
- 7) STOP, TURN 45° LEFT
- 8) WALK, STOP, TURN 360° RIGHT
- 9) EXTENDED JOG
- 10) STOP, BACK UP, WALK OUT

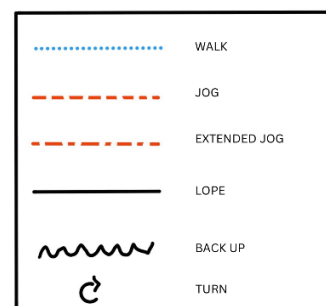

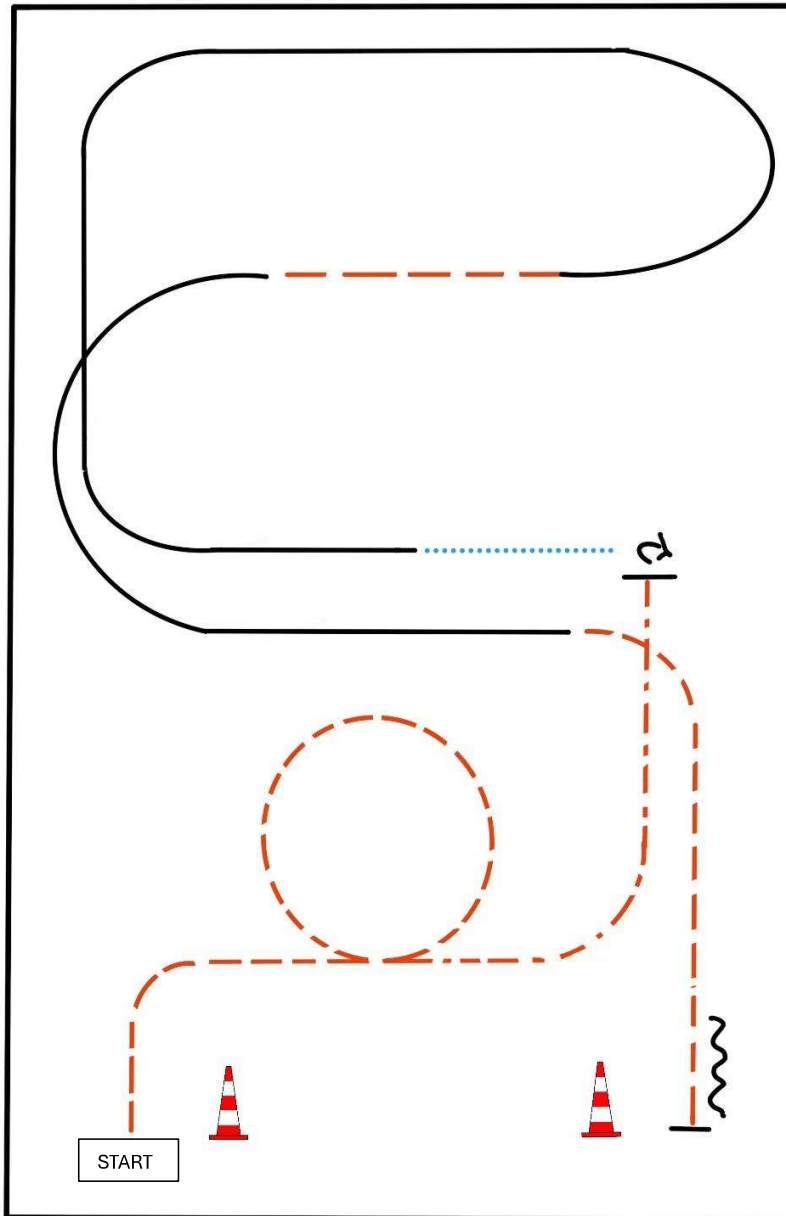

BE READY AT MARKER

- 1) JOG, JOG SMALL CIRCLE
- 2) EXTENDED JOG
- 3) STOP, TURN 270° RIGHT
- 4) WALK
- 5) LOPE (RL)
- 6) JOG
- 7) LOPE (LL)
- 8) JOG
- 9) STOP, BACK UP

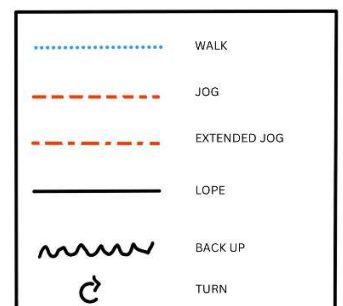

Pattern Western Horsemanship #5 - LK 1-2

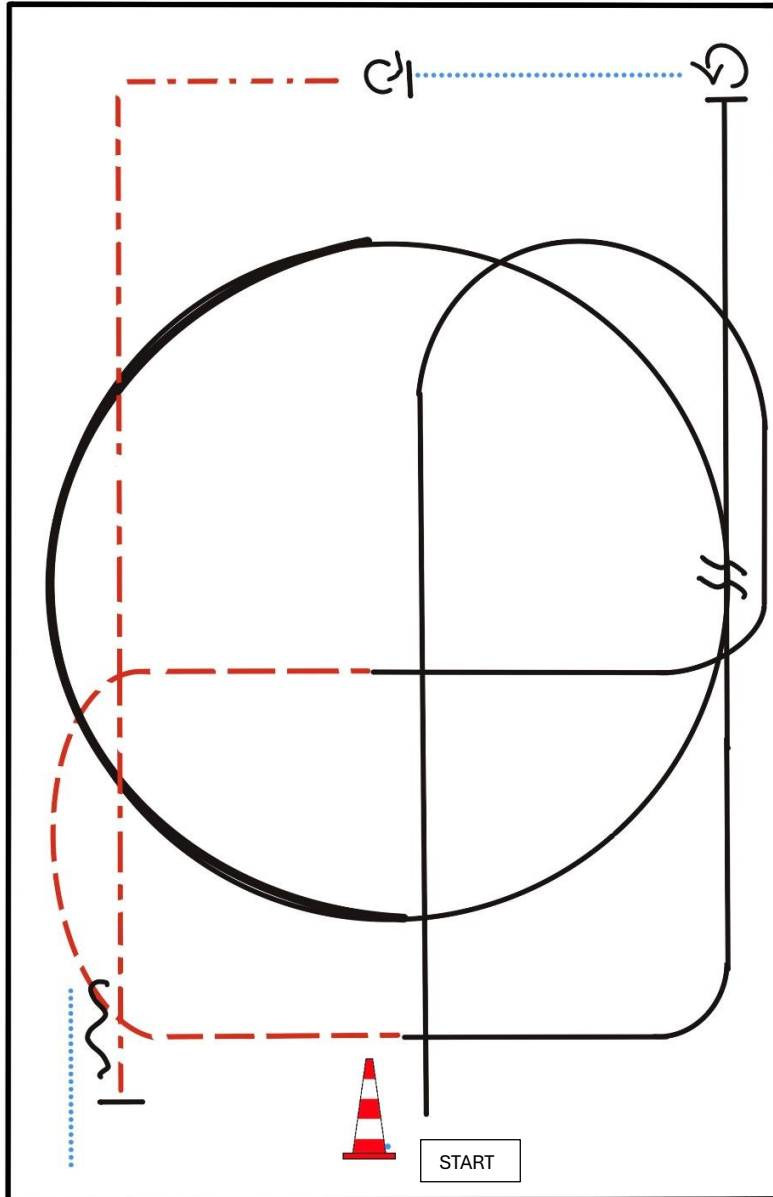

BE READY AT MARKER

- 1) LOPE (RL)
- 2) JOG
- 3) LOPE (LL)
- 4) EXTENDED LOPE (LL), COLLECTED LOPE (LL)
- 5) LEADCHANGE (SIMPLE OR FLYING)
- 6) LOPE (RL)
- 7) STOP, TURN 45° LEFT
- 8) WALK, STOP, TURN 360° RIGHT
- 9) EXTENDED JOG
- 10) STOP, BACK UP, WALK OUT

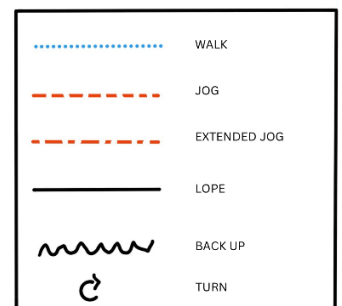

Jungferde Ranch Riding 4jährig

Erste Westernreiter Union
Deutschland e.V.

Jungferde Ranch Riding Pattern 1 (4j.)

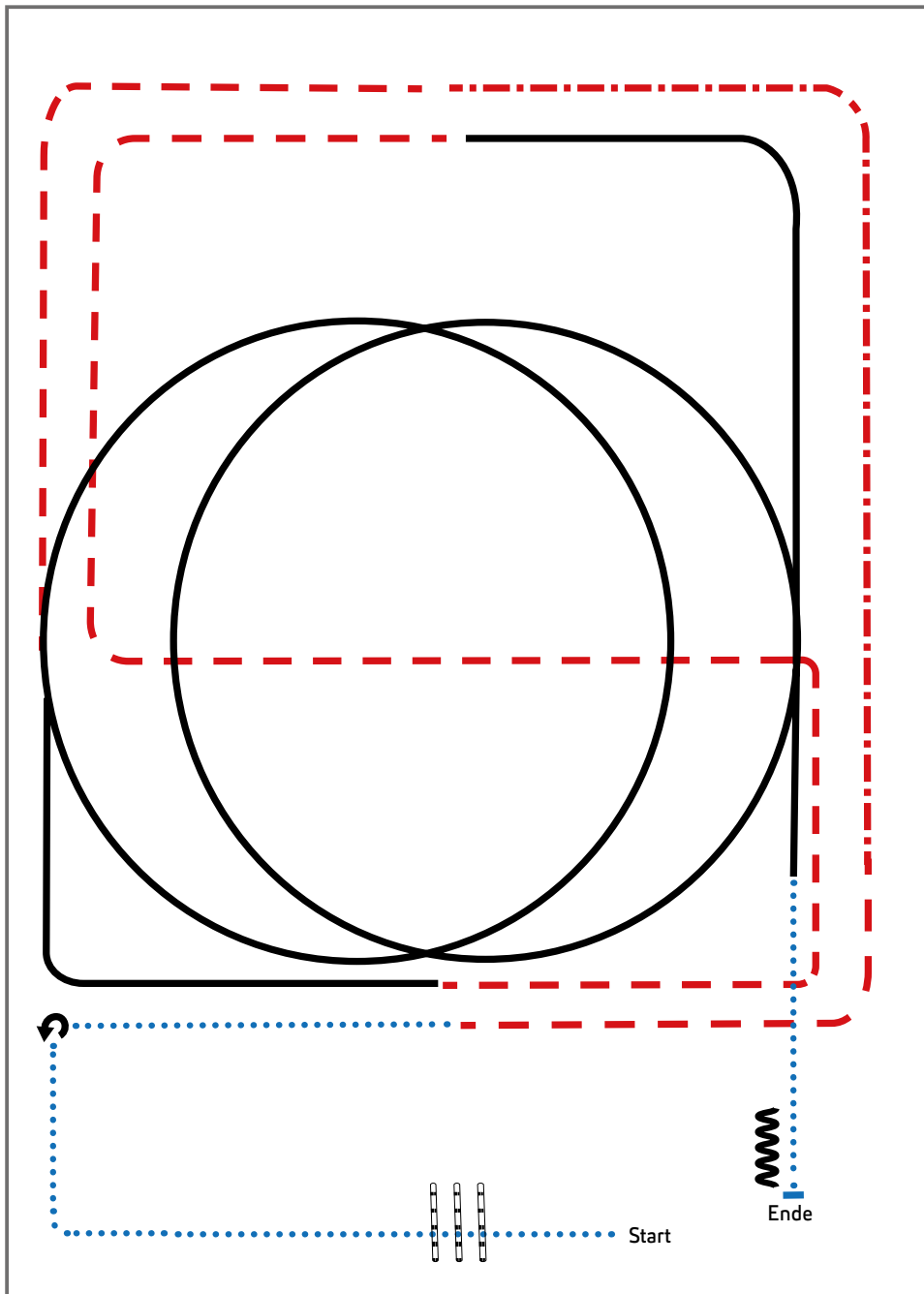

Jungferde

- 1) Walk, Walk over, Walk
- 2) Stop, 270° Turn left, Walk
- 3) Trot, extended Trot
- 4) Trot
- 5) Lope LL circle, Lope
- 6) Trot
- 7) Lope RL circle, Lope
- 8) Walk, Stop
- 9) Back up

Legende:	
Schritt
Trab	- - - - -
Galopp	—————
Wechselzone	=====
Rückwärts	~~~~~



Jungferde Ranch Riding 5jährig

Erste Westernreiter Union
Deutschland e.V.

Jungferde Ranch Riding Pattern 2 (5j.)

Jungferde

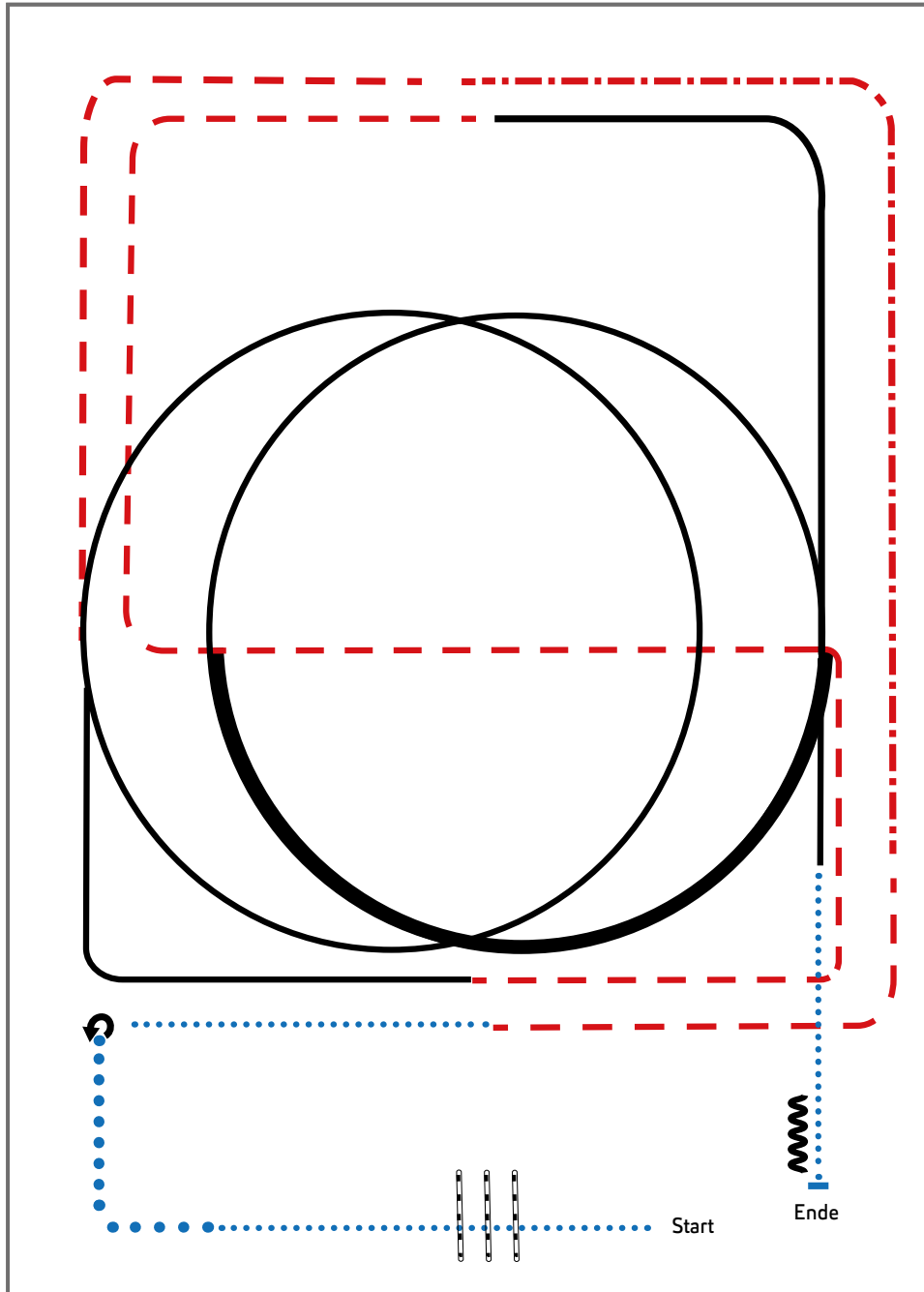

- 1) Walk, Walk over, extended Walk
- 2) Stop, 270° Turn left, Walk
- 3) Trot, extended Trot
- 4) Trot
- 5) Lope LL circle, Lope
- 6) Trot
- 7) Lope RL, ½ circle extended Lope, ½ circle Lope, Lope
- 8) Walk, Stop
- 9) Back up

Legende:

Schritt
Trab	- - - - -
Galopp	—————
Wechselzone	~~~~~
Rückwärts	~~~~~



Q LK 2/1A sen Ranch Riding

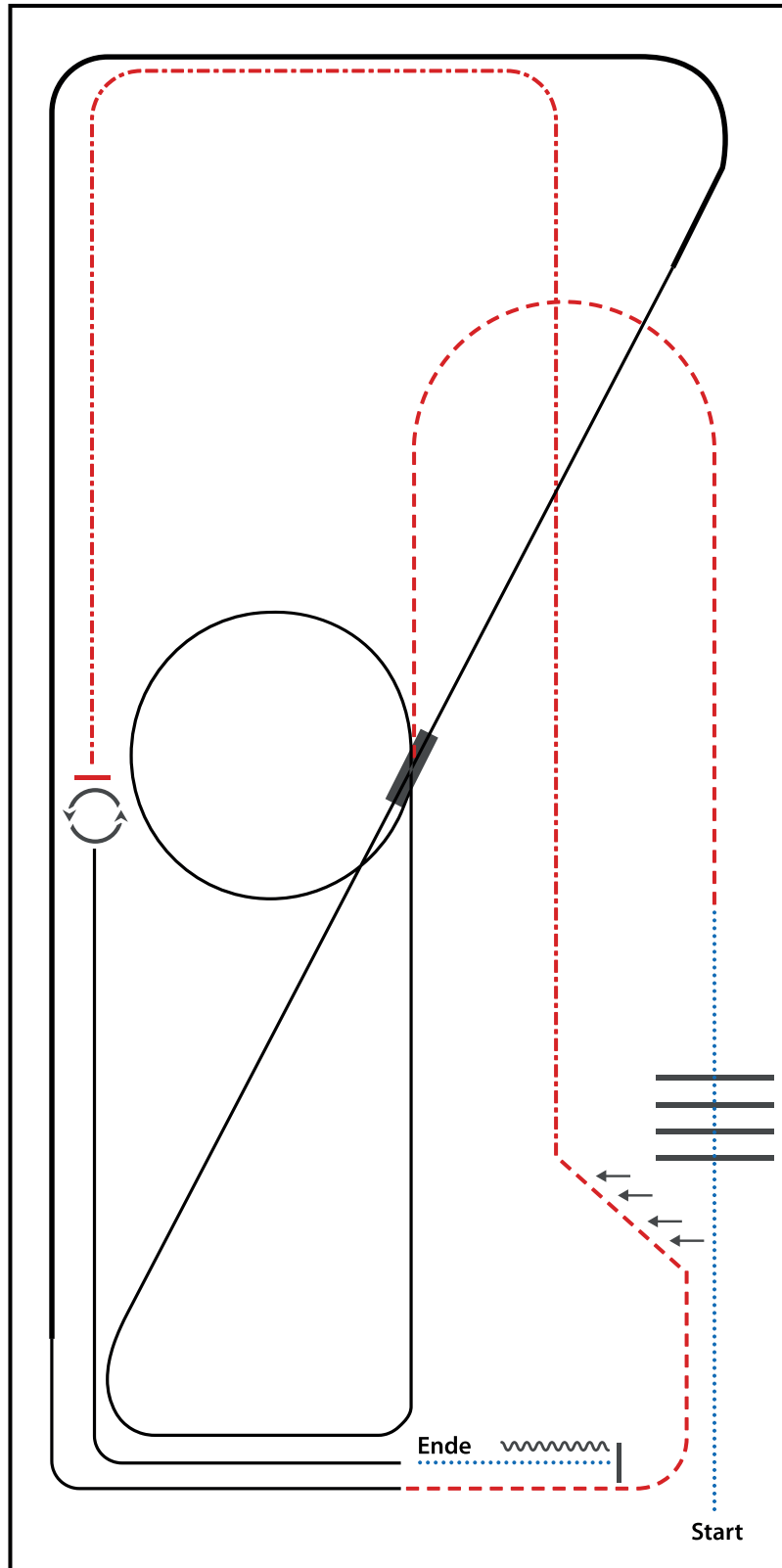

- 1) WALK
- 2) WALK OVER
- 3) TROT
- 4) LOPE (RL) SMALL CIRCLE, LOPE (RL)
- 5) LEADCHANGE (SIMPLE OR FLYING)
- 6) LOPE (LL)
- 7) EXTENDED LOPE (LL), LOPE (LL)
- 8) TROT, TWO TRACK LEFT
- 9) EXTENDED TROT
- 10) STOP, 360° TURNS (EACH DIRECTION)
- 11) LOPE (LL)
- 12) WALK, STOP, BACK UP

WALK (SCHRITT)	
EXTENDED WALK	
JOG/TROT (TRAB)	
EXTENDED TROT	
LOPE (GALOPP)	
EXTENDED LOPE	
BACK UP (RÜCKWÄRTS)	
LEAD CHANGE (GALOPPWECHSEL)	
TURN (DREHUNG)	
<small>ERSTE WESTERNREITER UNION FÜRDSPORTVERBAND WESTERREITEN</small>	

Q LK 2/1B Ranch Riding

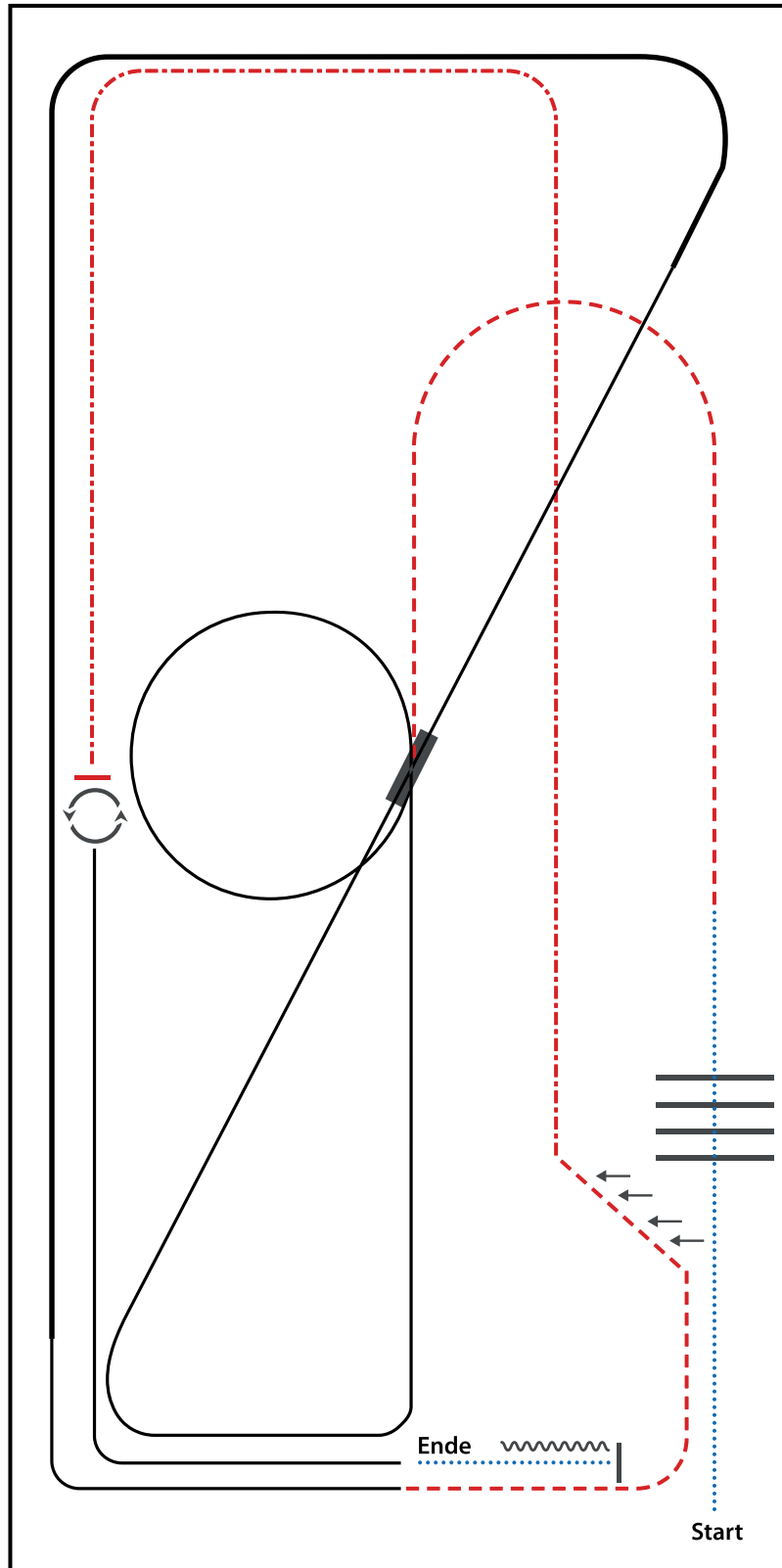

- 1) WALK
- 2) WALK OVER
- 3) TROT
- 4) LOPE (RL) SMALL CIRCLE, LOPE (RL)
- 5) LEADCHANGE (SIMPLE OR FLYING)
- 6) LOPE (LL)
- 7) EXTENDED LOPE (LL), LOPE (LL)
- 8) TROT, TWO TRACK LEFT
- 9) EXTENDED TROT
- 10) STOP, 360° TURNS (EACH DIRECTION)
- 11) LOPE (LL)
- 12) WALK, STOP, BACK UP

WALK (SCHRITT)	
EXTENDED WALK	
JOG/TROT (TRAB)	
EXTENDED TROT	
LOPE (GALOPP)	
EXTENDED LOPE	
BACK UP (RÜCKWÄRTS)	
LEAD CHANGE (GALOPPWECHSEL)	
TURN (DREHUNG)	

ERSTE WESTERNREITER UNION FÜRDSPORTVERBAND WESTERNREITER

Q LK 2/1 jun Ranch Riding

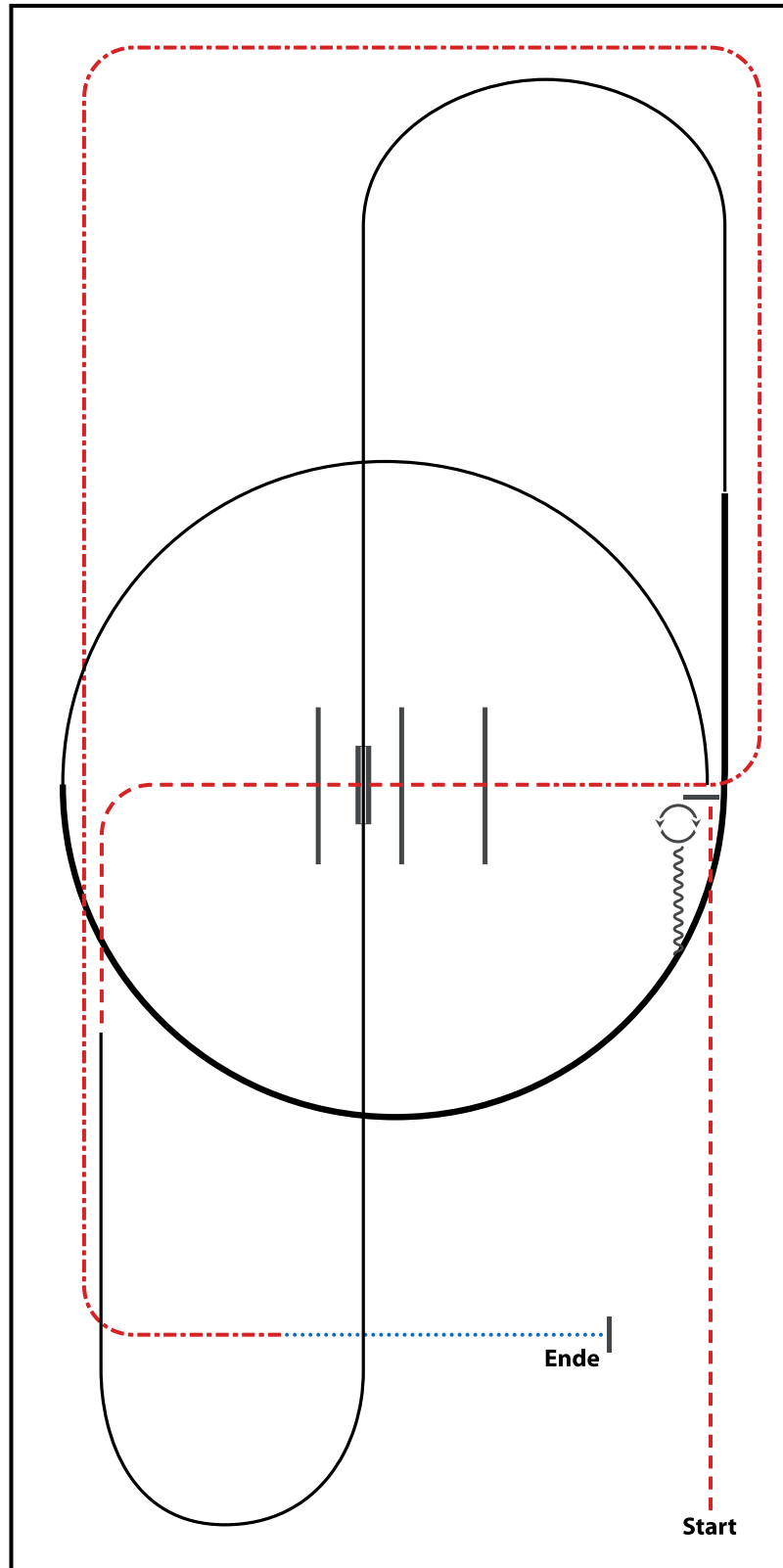

- 1) TROT
- 2) STOP, 180° TURNS EACH DIRECTION
- 3) BACK UP
- 4) LOPE (LL)
- 5) EXTENDED LOPE (LL), LOPE (LL)
- 6) LEADCHANGE (SIMPLE OR FLYING)
- 7) LOPE (RL)
- 8) TROT, TROT OVER
- 9) EXTENDED TROT
- 10) WALK, STOP

WALK (SCHRITT)	
EXTENDED WALK	
JOG/TROT (TRAB)	
EXTENDED TROT	
LOPE (GALOPP)	
EXTENDED LOPE	
BACK UP (RÜCKWÄRTS)	
LEAD CHANGE (GALOPPWECHSEL)	
TURN (DREHUNG)	
	 <small>ERSTE WESTERNREITER UNION FÜR DEN SÜDWESTEN</small>

LK 3 Ranch Riding

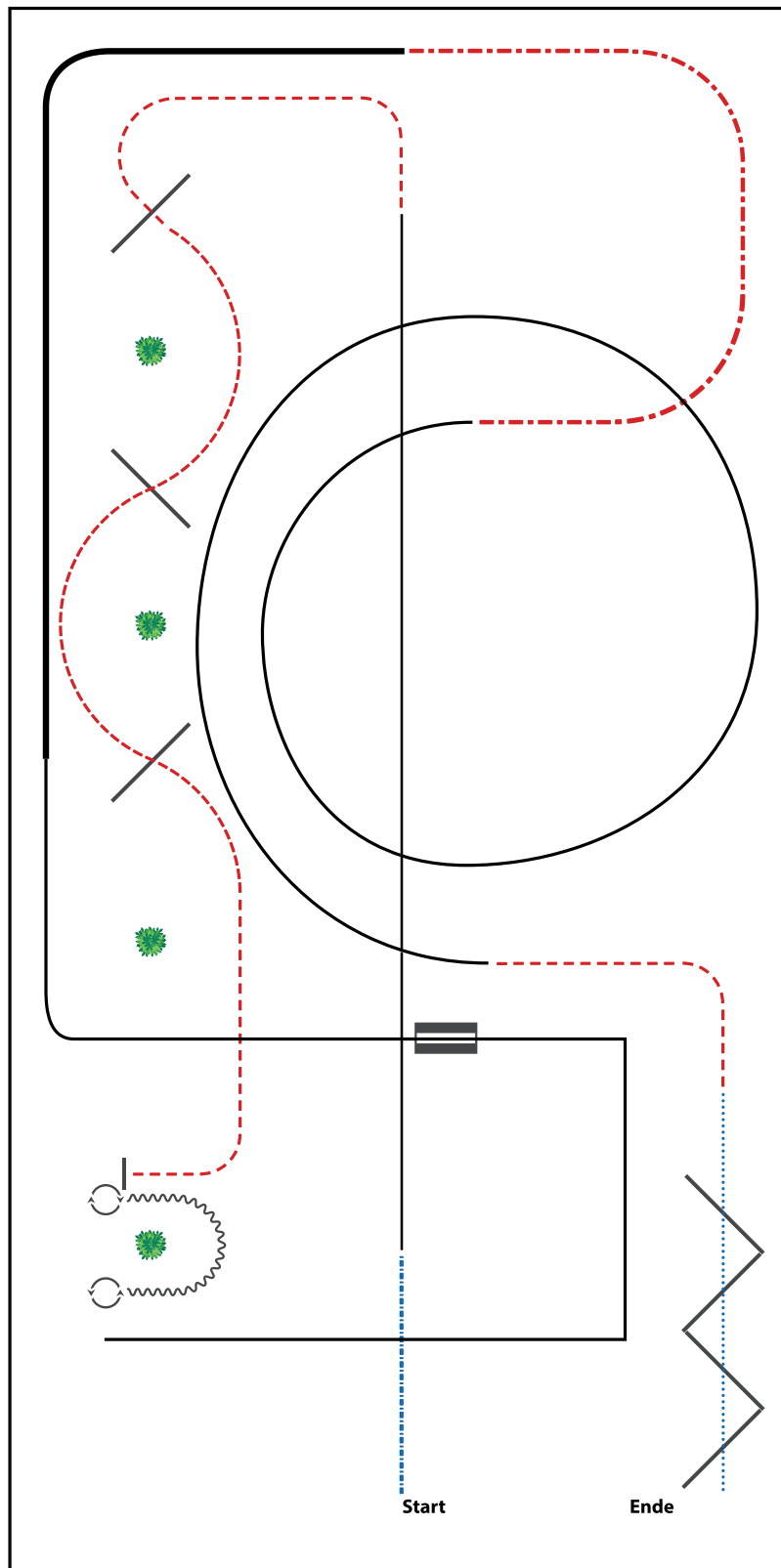

- 1) EXTENDED WALK
- 2) LOPE (RL OR LL)
- 3) TROT, TROT OVER
- 4) STOP, 360° TURN RIGHT
- 5) BACK UP
- 6) 360° TURN LEFT
- 7) LOPE CORNERS (LL)
- 8) LEADCHANGE (SIMPLE OR FLYING), LOPE (RL)
- 9) EXTENDED LOPE (RL)
- 10) EXTENDED TROT
- 11) LOPE (LL)
- 12) TROT
- 13) WALK OVER

WALK (SCHRITT)
EXTENDED WALK
JOG/TROT (TRAB)	-----
EXTENDED TROT	-----
LOPE (GALOPP)	=====
EXTENDED LOPE	=====
BACK UP (RÜCKWÄRTS)	~~~~~
LEAD CHANGE (GALOPPWECHSEL)	=====
TURN (DREHUNG)	⊙
	ERSTE WESTERNREITER UNION FEHRSCHIFFVERBAND WESTERNREITER

Reining Pattern 10

Reining

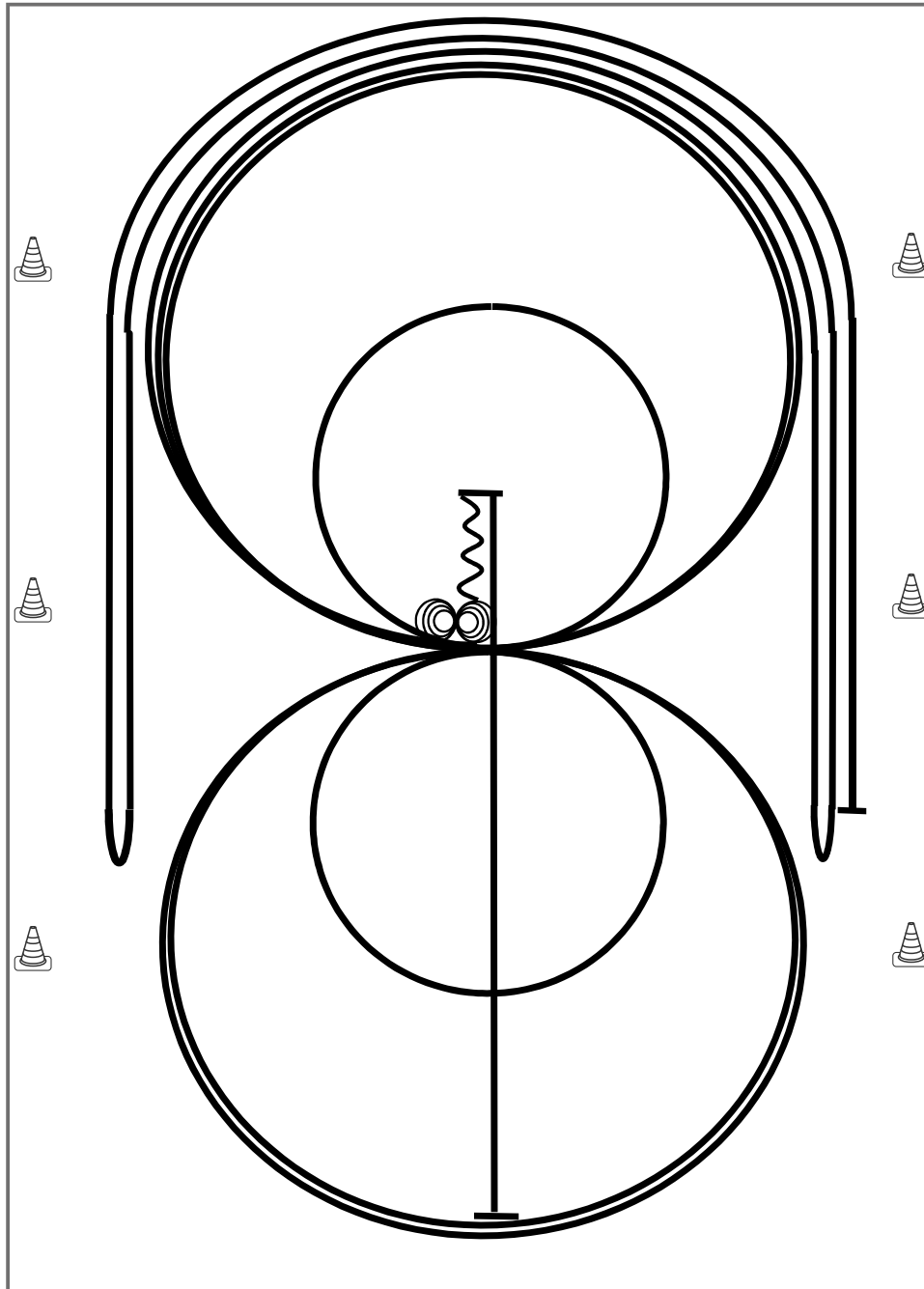

- 1) Run Down auf der Mittellinie, Sliding Stop hinter dem **Mittelmarker**, Rückwärtsrichten bis zur Mitte der Bahn oder mind. 3,00 m, Verharren
- 2) 4 Spins **rechts**, Verharren
- 3) 4¼ Spins **links**, Verharren
- 4) 3 Zirkel Galopp (**rechts**), 1. + 2. groß und schnell, **3. klein** und langsam, Galoppwechsel bei X
- 5) 3 Zirkel Galopp (**links**), **1. klein** und langsam, 2. + 3. groß und schnell, Galoppwechsel bei X
- 6) Galopp (**rechts**) auf dem Zirkel, der nicht geschlossen wird, Run Down entlang der langen Seite, Sliding Stop mind. 6,00 m von der Bande entfernt hinter dem **Mittelmarker**, Rollback **links**, kein Verharren
- 7) Galopp (**links**) auf dem Zirkel, der nicht geschlossen wird, Run Down entlang der langen Seite, Sliding Stop mind. 6,00 m von der Bande entfernt hinter dem **Mittelmarker**, Rollback **rechts**, kein Verharren
- 8) Galopp (**rechts**) auf dem Zirkel, der nicht geschlossen wird, Run Down entlang der langen Seite, Sliding Stop mind. 6,00 m von der Bande entfernt hinter dem **Mittelmarker**, Verharren

Der Reiter muss das Kopfstück zur Gebisskontrolle vor dem Richter abnehmen.

Trab	----
Galopp	—
Rückwärts	~~~~~

Reining Pattern 10

Reining

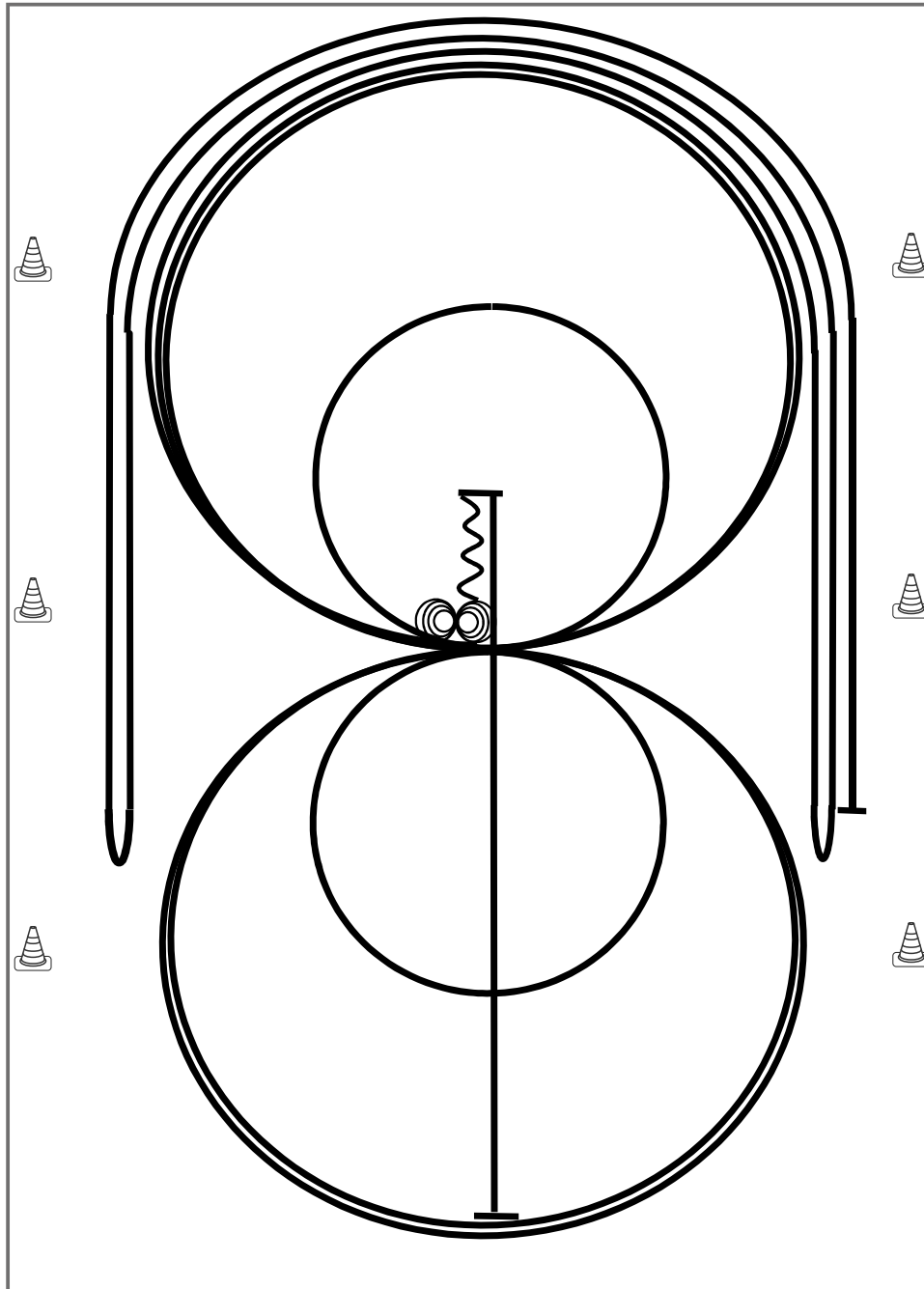

- 1) Run Down auf der Mittellinie, Sliding Stop hinter dem **Mittelmarker**, Rückwärtsrichten bis zur Mitte der Bahn oder mind. 3,00 m, Verharren
 - 2) 4 Spins **rechts**, Verharren
 - 3) 4¼ Spins **links**, Verharren
 - 4) 3 Zirkel Galopp (**rechts**), 1. + 2. groß und schnell, **3. klein** und langsam, Galoppwechsel bei X
 - 5) 3 Zirkel Galopp (**links**), **1. klein** und langsam, 2. + 3. groß und schnell, Galoppwechsel bei X
 - 6) Galopp (**rechts**) auf dem Zirkel, der nicht geschlossen wird, Run Down entlang der langen Seite, Sliding Stop mind. 6,00 m von der Bande entfernt hinter dem **Mittelmarker**, Rollback **links**, kein Verharren
 - 7) Galopp (**links**) auf dem Zirkel, der nicht geschlossen wird, Run Down entlang der langen Seite, Sliding Stop mind. 6,00 m von der Bande entfernt hinter dem **Mittelmarker**, Rollback **rechts**, kein Verharren
 - 8) Galopp (**rechts**) auf dem Zirkel, der nicht geschlossen wird, Run Down entlang der langen Seite, Sliding Stop mind. 6,00 m von der Bande entfernt hinter dem **Mittelmarker**, Verharren
- Der Reiter muss das Kopfstück zur Gebisskontrolle vor dem Richter abnehmen.

Trab	----
Galopp	—
Rückwärts	~~~~~

LK 3 Reining

Erste Westernreiter Union
Deutschland e.V.

Reining Pattern 6

Reining

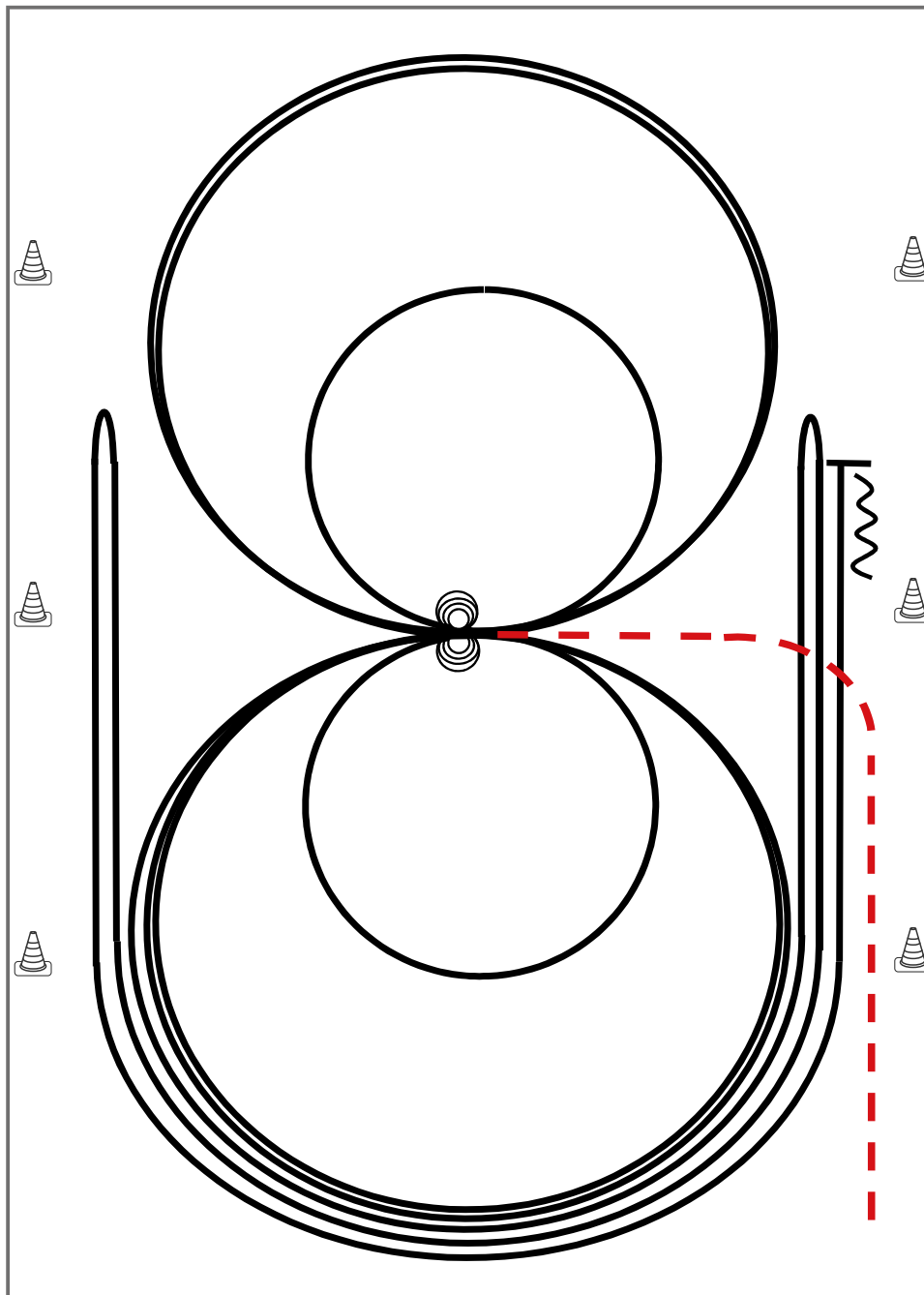

Im Trab zur Mitte der Bahn. Beginn der Aufgabe aus dem Schritt oder aus dem Stand.

- 1) 4 Spins **rechts**, Verharren
 - 2) 4 Spins **links**, Verharren
 - 3) 3 Zirkel Galopp (**links**), 1. + 2. groß und schnell, **3. klein** und langsam, Galoppwechsel bei X
 - 4) 3 Zirkel Galopp (**rechts**), 1. + 2. groß und schnell, **3. klein** und langsam, Galoppwechsel bei X
 - 5) Galopp (**links**) auf dem Zirkel, der nicht geschlossen wird, Run Down entlang der langen Seite, Sliding Stop mind. 6,00 m von der Bande entfernt hinter dem **Mittelmarker**, Rollback **rechts**, kein Verharren
 - 6) Galopp (**rechts**) auf dem Zirkel, der nicht geschlossen wird, Run Down entlang der langen Seite, Sliding Stop mind. 6,00 m von der Bande entfernt hinter dem **Mittelmarker**, Rollback **links**, kein Verharren
 - 7) Galopp (**links**) auf dem Zirkel, der nicht geschlossen wird, Run Down entlang der langen Seite, Sliding Stop mind. 6,00 m von der Bande entfernt hinter dem **Mittelmarker**, Rückwärtsrichten mind. 3,00 m, Verharren
- Der Reiter muss das Kopfstück zur Gebisskontrolle vor dem Richter abnehmen.

Trab	---
Galopp	—
Rückwärts	⋈

Reining Pattern 5

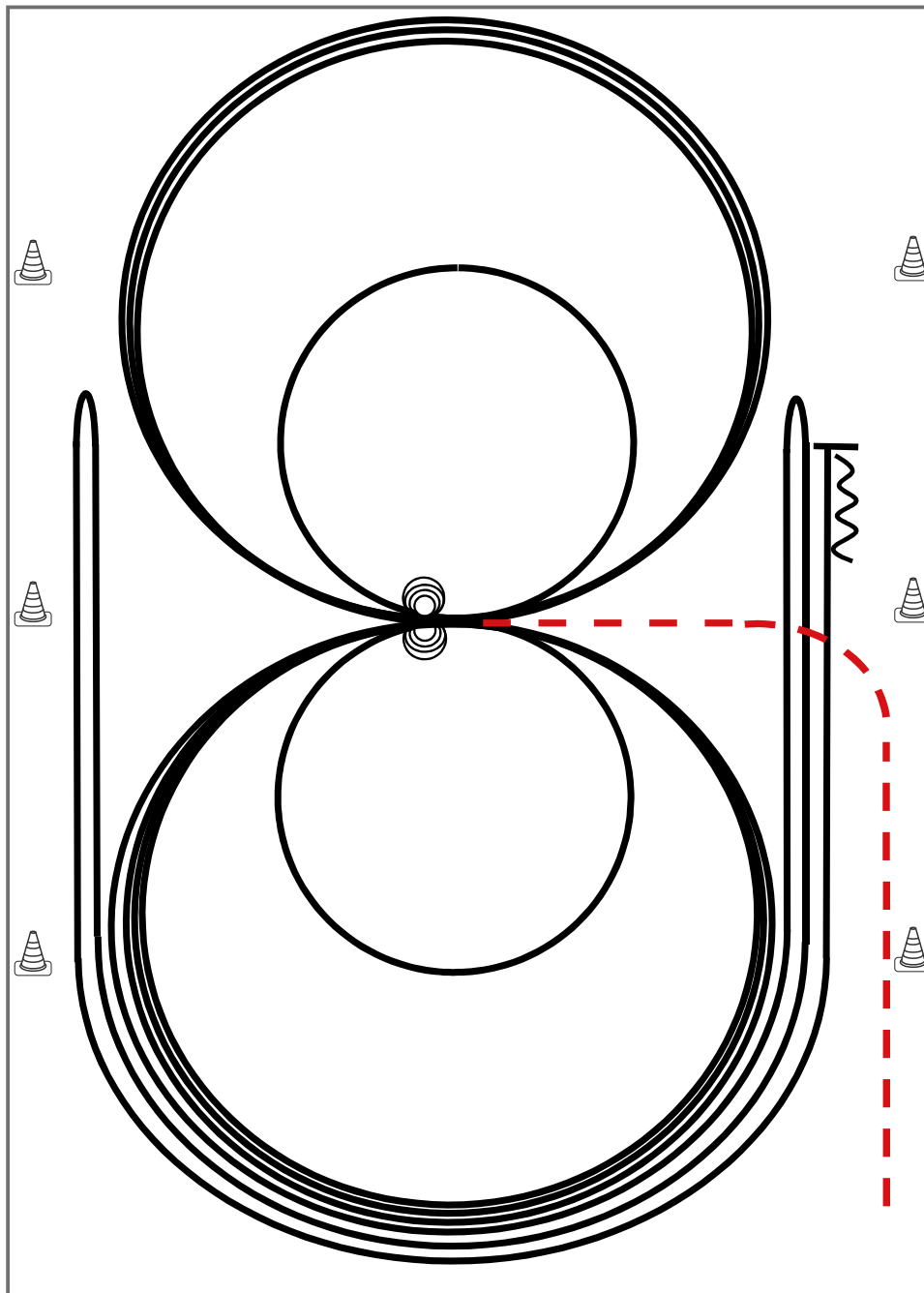

Reining

Im Trab zur Mitte der Bahn. Beginn der Aufgabe aus dem Schritt oder aus dem Stand.

- 1) 3 Zirkel Galopp (**links**), 1. + 2. groß und schnell, **3. klein** und langsam, Stop bei X
- 2) 4 Spins **links**, Verharren
- 3) 3 Zirkel Galopp (**rechts**), 1. + 2. groß und schnell, **3. klein** und langsam, Stop bei X
- 4) 4 Spins **rechts**, Verharren
- 5) 1 Zirkel Galopp (**links**) groß und schnell, Galoppwechsel bei X, 1 Zirkel Galopp (**rechts**) groß und schnell, Galoppwechsel bei X (figure 8)
- 6) Galopp (**links**) auf dem Zirkel, der nicht geschlossen wird, Run Down entlang der langen Seite, Sliding Stop mind. 6,00 m von der Bande entfernt hinter dem **Mittelmarker**, Rollback **rechts**, kein Verharren
- 7) Galopp (**rechts**) auf dem Zirkel, der nicht geschlossen wird, Run Down entlang der langen Seite, Sliding Stop mind. 6,00 m von der Bande entfernt hinter dem **Mittelmarker**, Rollback **links**, kein Verharren
- 8) Galopp (**links**) auf dem Zirkel, der nicht geschlossen wird, Run Down entlang der langen Seite, Sliding Stop mind. 6,00 m von der Bande entfernt hinter dem **Mittelmarker**, Rückwärtsrichten mind. 3,00 m, Verharren

Der Reiter muss das Kopfstück zur Gebisskontrolle vor dem Richter abnehmen.

Trab	---
Galopp	—
Rückwärts	⋈

Q LK 2/1A Showmanship at Halter

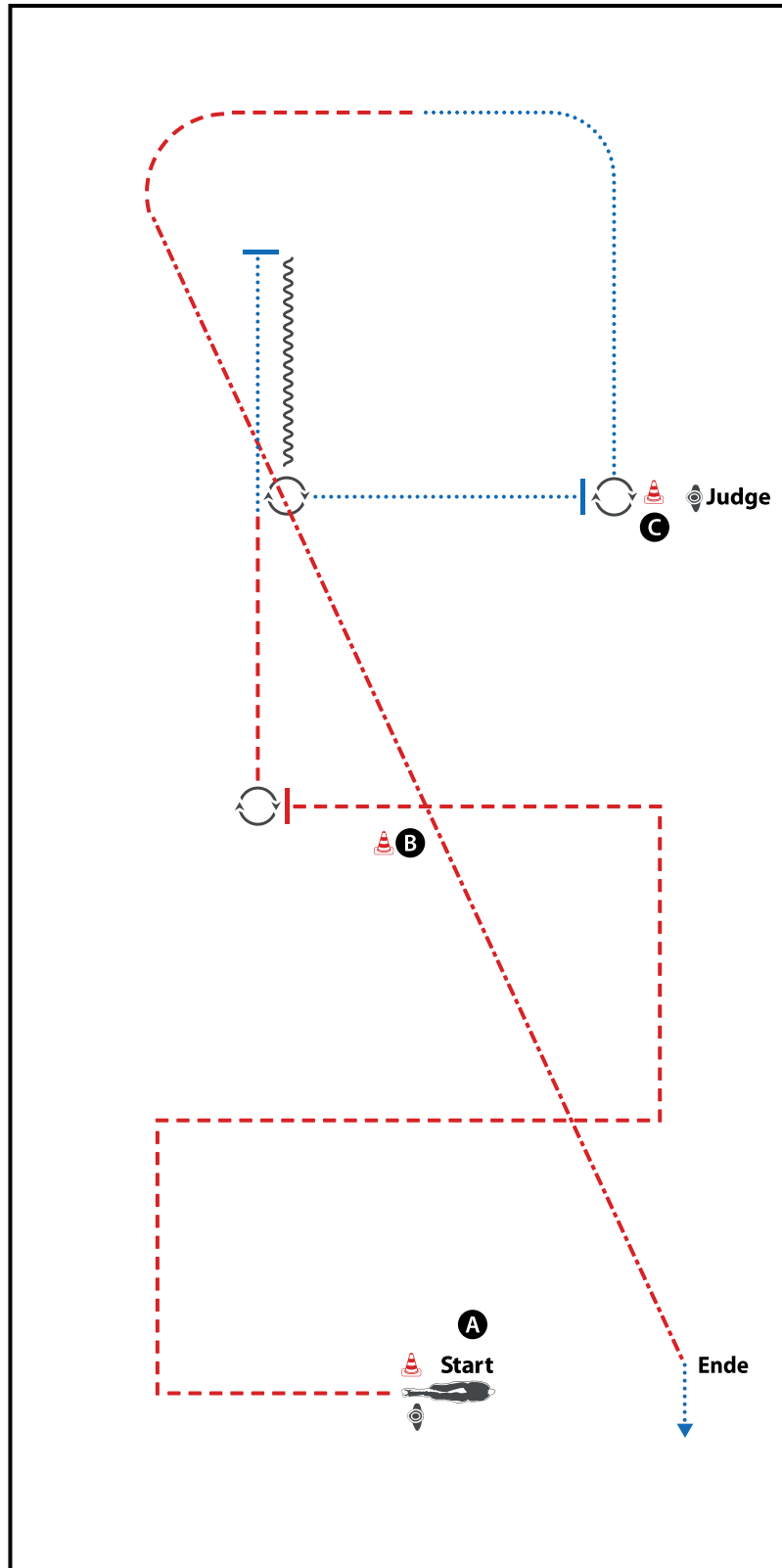

BE READY AT MARKER

- 1) TROT CORNERS AND STOP BEHIND B
- 2) TURN 45°
- 3) TROT, WALK, STOP
- 4) BACK UP
- 5) TURN 450°, WALK, STOP
- 6) SET UP
- 7) INSPECTION
- 8) TURN 270°, WALK, TROT
- 9) EXTENDED TROT, WALK OUT

WALK (SCHRITT)	
EXTENDED WALK	
JOG/TROT (TRAB)	
EXTENDED TROT	
LOPE (GALOPP)	
EXTENDED LOPE	
BACK UP (RÜCKWÄRTS)	
LEAD CHANGE (GALOPPWECHSEL)	
TURN (DREHUNG)	
	 <small>ERSTE WESTERNREITER UNION FÜRDSPORTVERBAND WESTERNREITEN</small>

Q LK 2/1B Showmanship at Halter

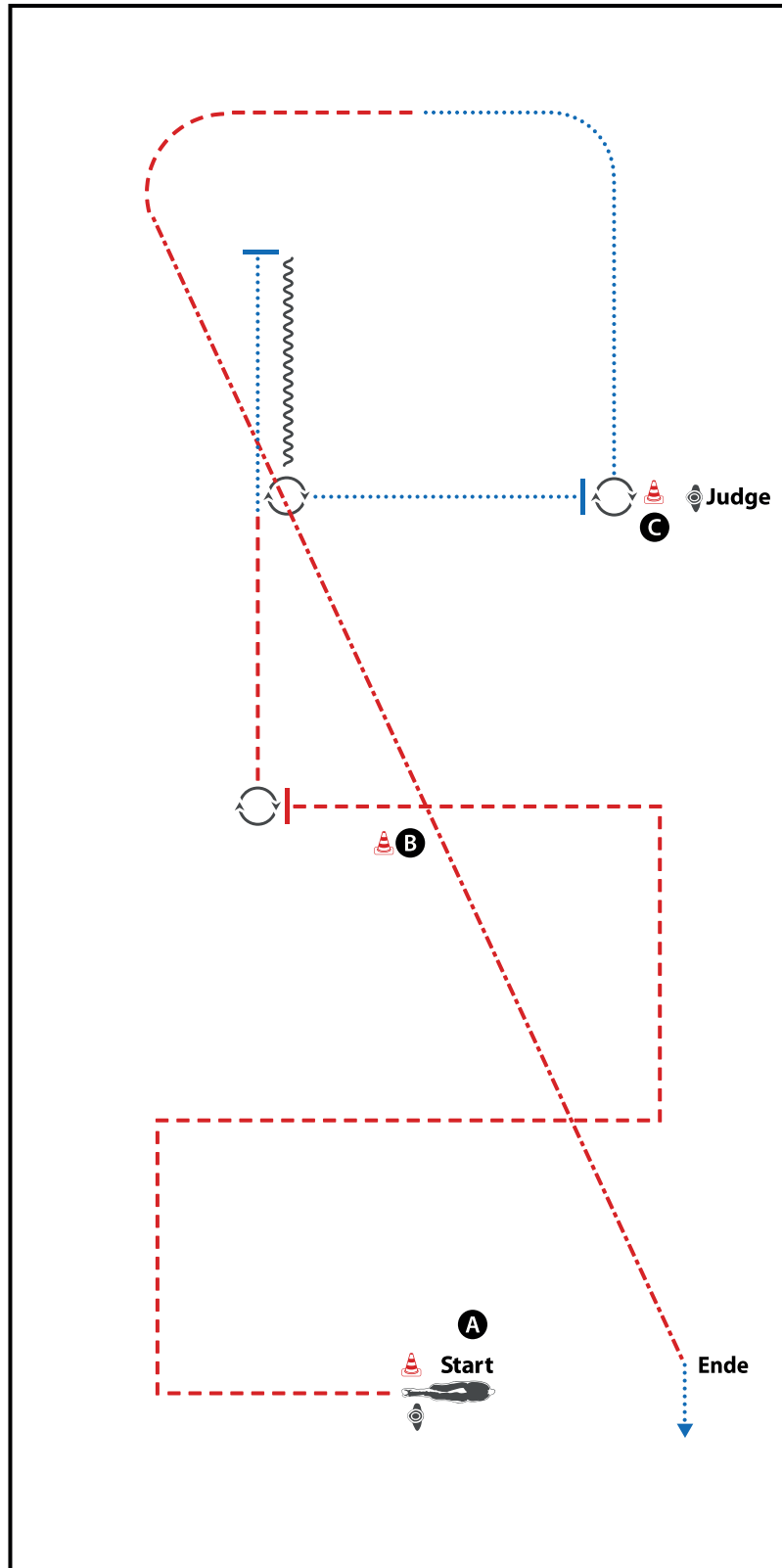

BE READY AT MARKER

- 1) TROT CORNERS AND STOP BEHIND B
- 2) TURN 45°
- 3) TROT, WALK, STOP
- 4) BACK UP
- 5) TURN 450°, WALK, STOP
- 6) SET UP
- 7) INSPECTION
- 8) TURN 270°, WALK, TROT
- 9) EXTENDED TROT, WALK OUT

WALK (SCHRITT)	
EXTENDED WALK	
JOG/TROT (TRAB)	
EXTENDED TROT	
LOPE (GALOPP)	
EXTENDED LOPE	
BACK UP (RÜCKWÄRTS)	
LEAD CHANGE (GALOPPWECHSEL)	
TURN (DREHUNG)	
	 <small>ERSTE WESTERNREITER UNION FÜRDSPORTVERBAND WESTERNREITEN</small>

LK 1A sen Western Riding

Erste Westernreiter Union
Deutschland e.V.

Western Riding Pattern 1

Western Riding

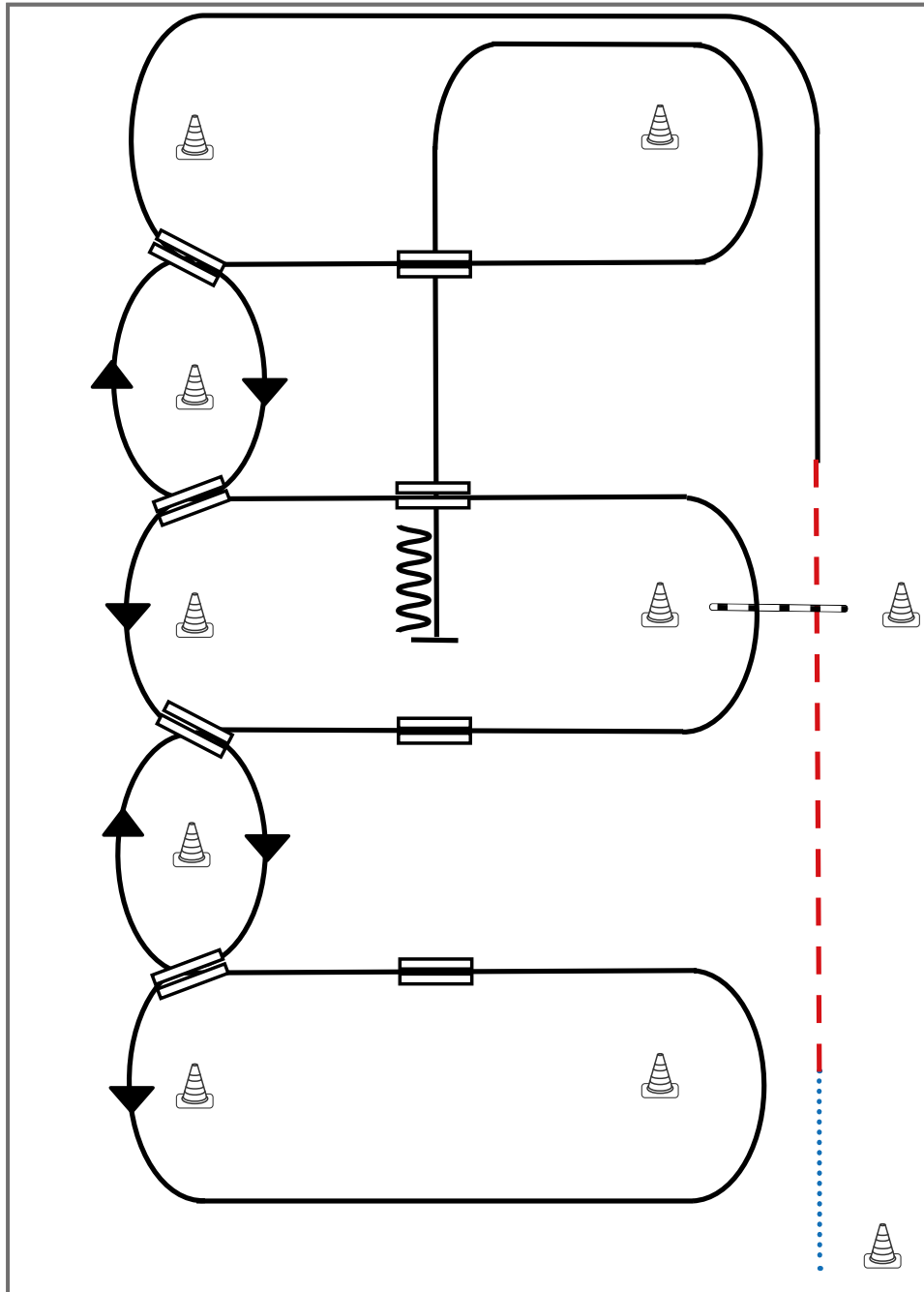

- 1) Schritt vom Start-Pylon zum ersten Marker, Übergang zum Trab, Trab über die Stange
- 2) Übergang zum Linksgalopp, Galopp an der kurzen Seite
- 3) 1. Galoppwechsel auf der Linie
- 4) 2. Galoppwechsel auf der Linie
- 5) 3. Galoppwechsel auf der Linie
- 6) 4. Galoppwechsel auf der Linie, Galopp an der kurzen Seite
- 7) 1. Galoppwechsel mit Seitenwechsel
- 8) 2. Galoppwechsel mit Seitenwechsel
- 9) Galopp über die Stange
- 10) 3. Galoppwechsel mit Seitenwechsel
- 11) 4. Galoppwechsel mit Seitenwechsel
- 12) Mitte der kurzen Seite abwenden, Stop auf Höhe des Mittelmarkers, Rückwärtsrichten

Legende:

Schritt
Trab	- - - - -
Galopp	—————
Wechselzone	//////
Rückwärts	~~~~~



Western Riding Pattern 1

Western Riding

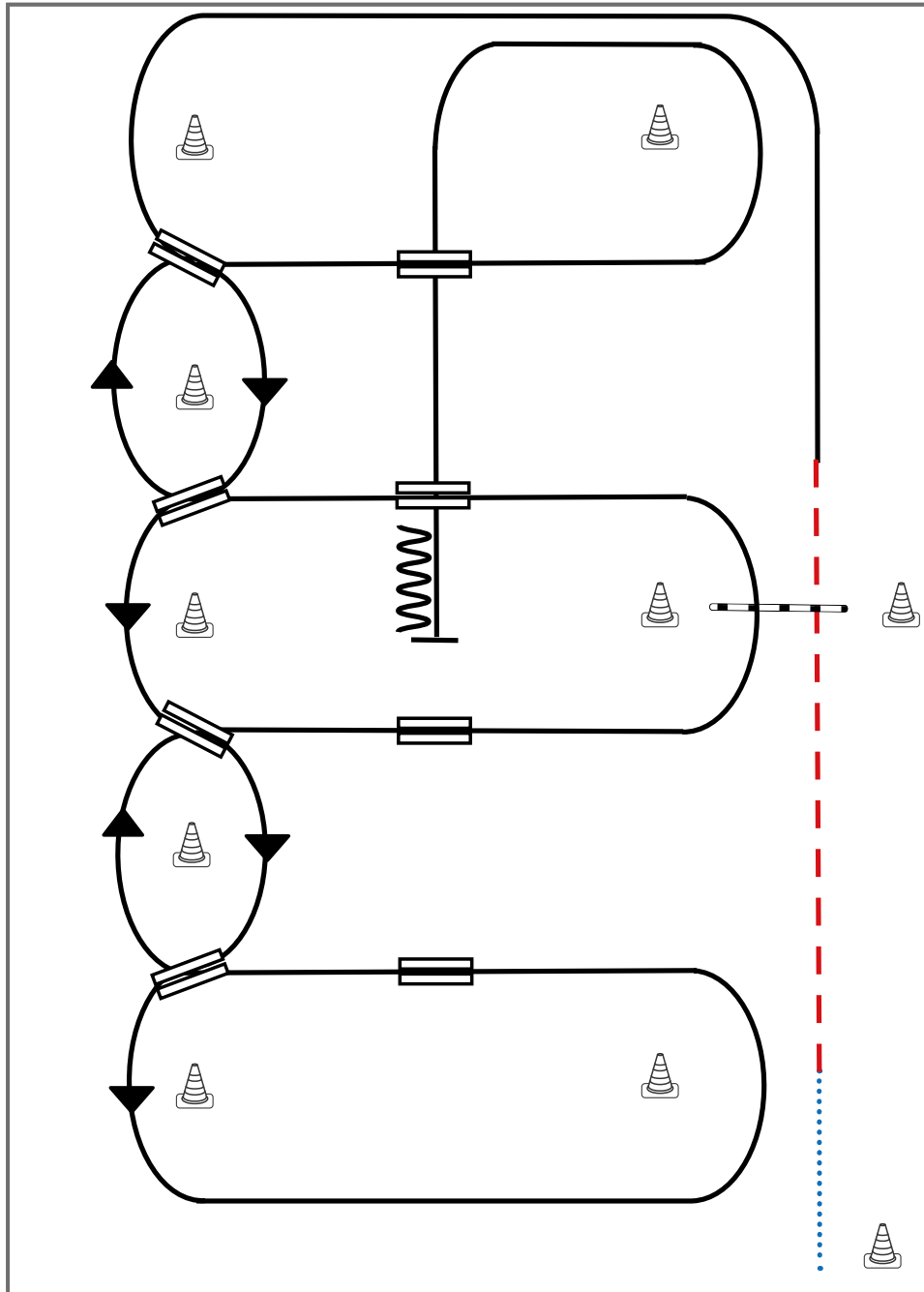

- 1) Schritt vom Start-Pylon zum ersten Marker, Übergang zum Trab, Trab über die Stange
- 2) Übergang zum Linksgalopp, Galopp an der kurzen Seite
- 3) 1. Galoppwechsel auf der Linie
- 4) 2. Galoppwechsel auf der Linie
- 5) 3. Galoppwechsel auf der Linie
- 6) 4. Galoppwechsel auf der Linie, Galopp an der kurzen Seite
- 7) 1. Galoppwechsel mit Seitenwechsel
- 8) 2. Galoppwechsel mit Seitenwechsel
- 9) Galopp über die Stange
- 10) 3. Galoppwechsel mit Seitenwechsel
- 11) 4. Galoppwechsel mit Seitenwechsel
- 12) Mitte der kurzen Seite abwenden, Stop auf Höhe des Mittelmarkers, Rückwärtsrichten

Legende:

Schritt	
Trab	
Galopp	
Wechselzone	
Rückwärts	



LK 3A Western Riding

Erste Westernreiter Union
Deutschland e.V.

Western Riding Pattern 5 empfohlen für kleine Arenen

Western Riding

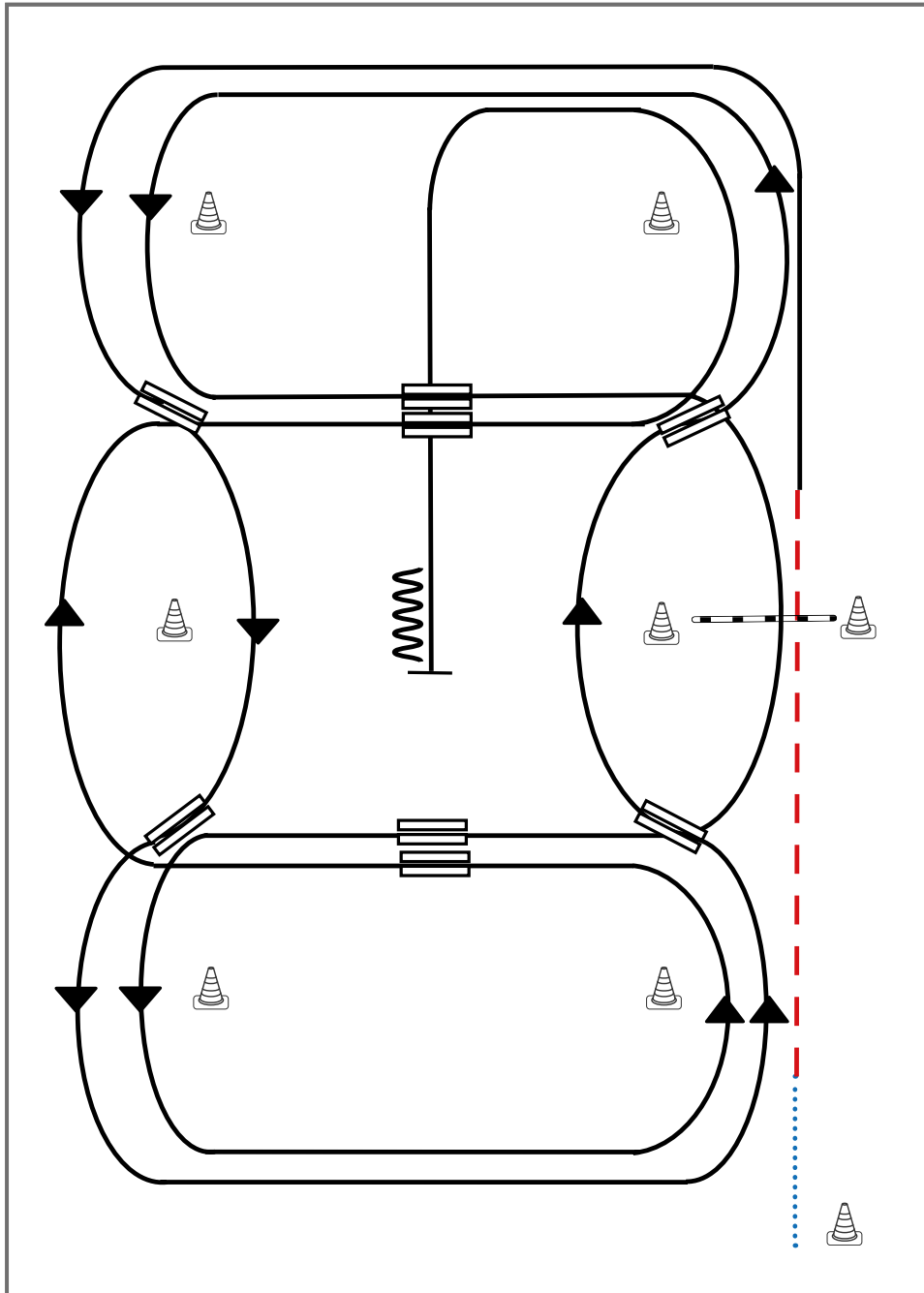

- 1) Schritt vom Start-Pylon zum ersten Marker, Übergang zum Trab, Trab über die Stange
- 2) Übergang zum Linksgalopp, Galopp an der kurzen Seite
- 3) 1. Galoppwechsel auf der Linie
- 4) 2. Galoppwechsel auf der Linie
- 5) 3. Galoppwechsel auf der Linie
- 6) 4. Galoppwechsel auf der Linie
- 7) 1. Galoppwechsel mit Seitenwechsel
- 8) Galopp über die Stange
- 9) 2. Galoppwechsel mit Seitenwechsel
- 10) 3. Galoppwechsel mit Seitenwechsel
- 11) 4. Galoppwechsel mit Seitenwechsel
- 12) Mitte der kurzen Seite abwenden, Stop auf Höhe des Mittelmarkers, Rückwärtsrichten

Legende:

Schritt
Trab	— · — · — ·
Galopp	————
Wechselzone	=====
Rückwärts	~~~~~



LK 1 jun Western Riding

Erste Westernreiter Union
Deutschland e.V.

Western Riding Pattern 13 (für Junior-Pferde)

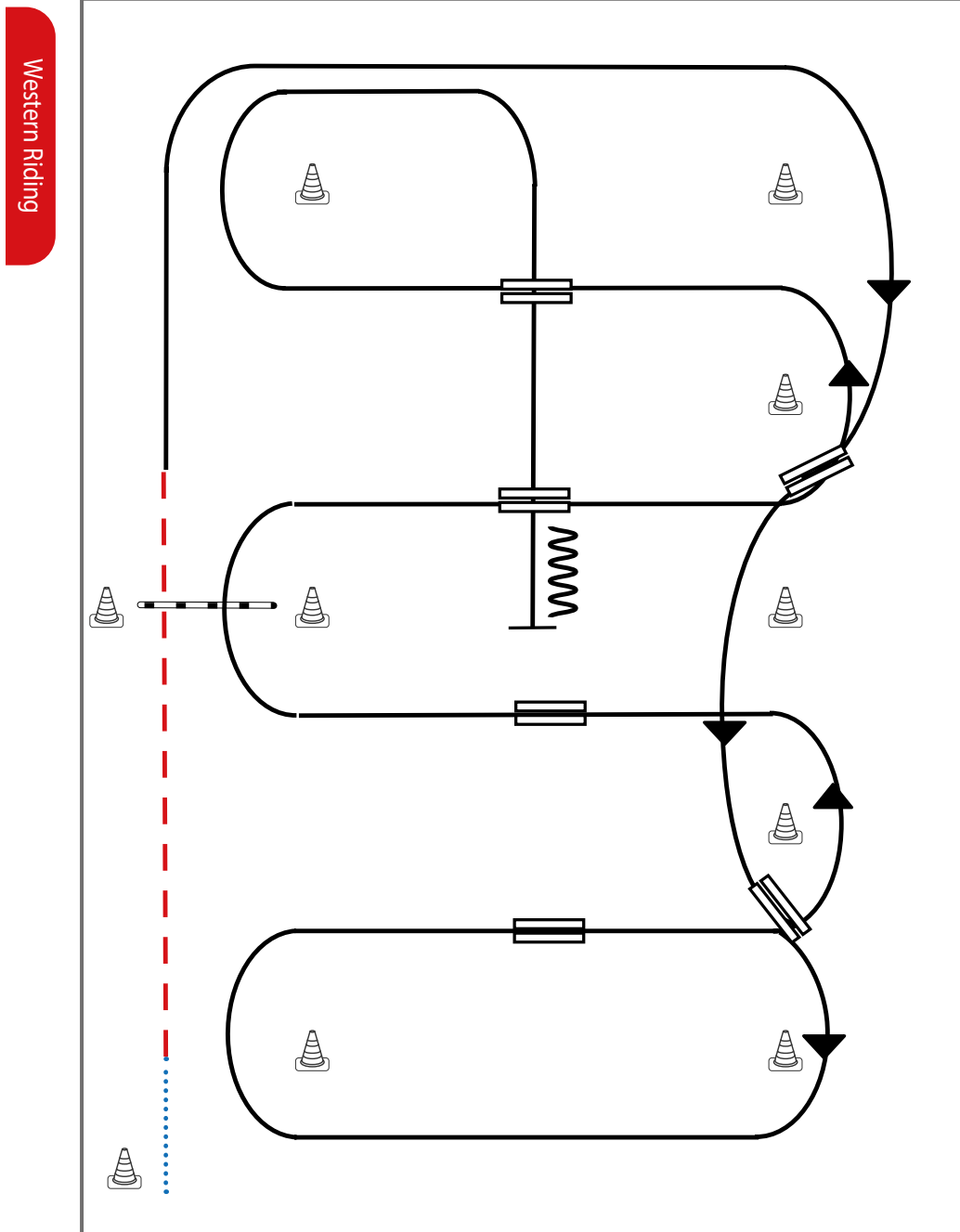

- 1) Schritt vom Start-Pylon zum ersten Marker, Übergang zum Trab, Trab über die Stange
- 2) Übergang zum Rechtsgalopp, Galopp an der kurzen Seite
- 3) 1. Galoppwechsel auf der Linie
- 4) 2. Galoppwechsel auf der Linie
- 5) 1. Galoppwechsel mit Seitenwechsel
- 6) 2. Galoppwechsel mit Seitenwechsel
- 7) Galopp über die Stange
- 8) 3. Galoppwechsel mit Seitenwechsel
- 9) 4. Galoppwechsel mit Seitenwechsel
- 10) Mitte der kurzen Seite abwenden, Stop auf Höhe des Mittelmarkers, Rückwärtsrichten

Legende:

Schritt
Trab	- - - - -
Galopp	—————
Wechselzone	=====
Rückwärts	~~~~~



Jungpferde Reining 4jährig

Erste Westernreiter Union
Deutschland e.V.

Jungpferde Reining Pattern 1 (4j.)

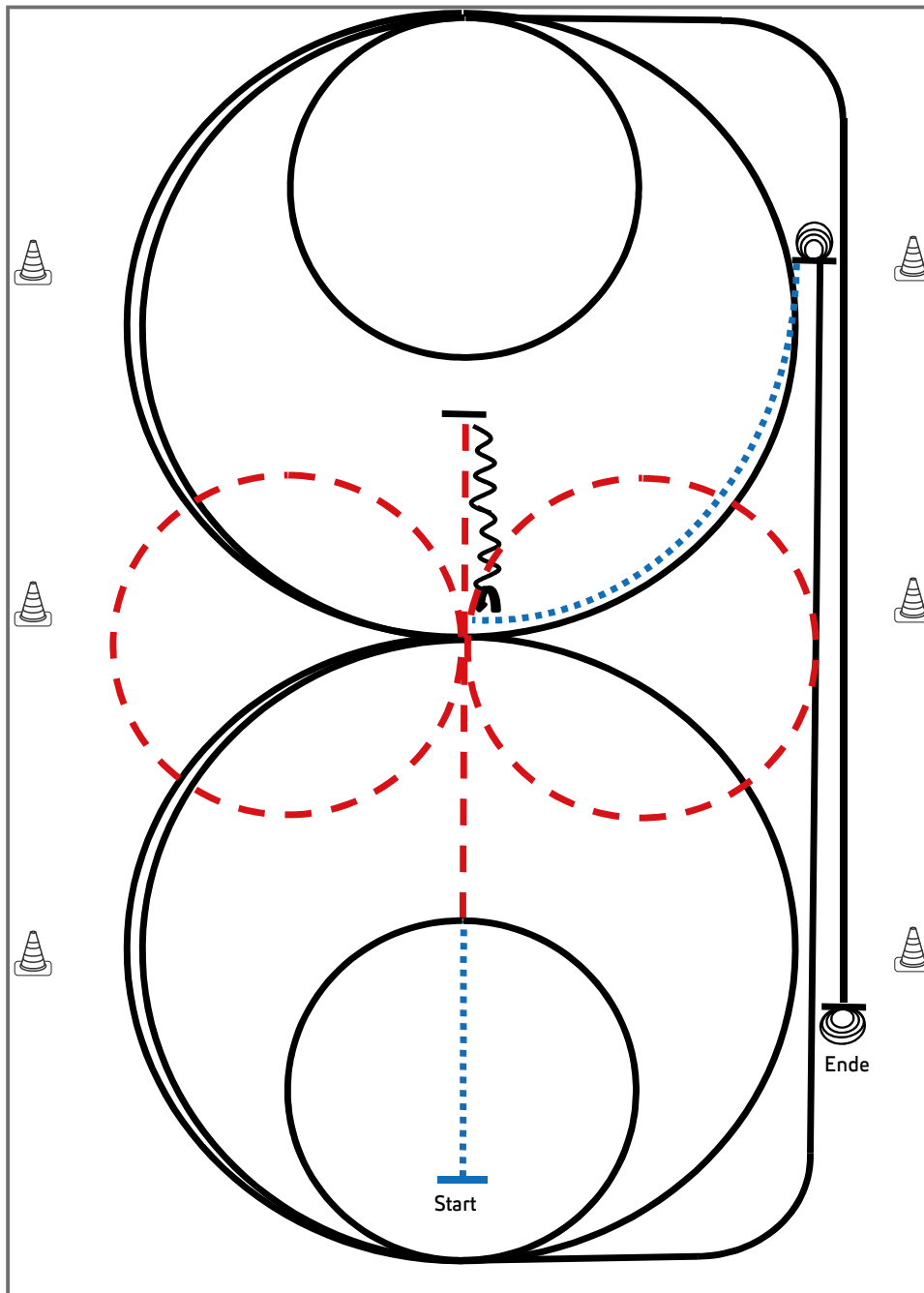

- 1) Schritt und Trab durch die Länge der Bahn, bei X eine Voltenacht (opt. Li./re. beginnend), Trab, Stop hinter X, Rückwärts bis X, $\frac{1}{4}$ Turn li.
- 2) $1\frac{1}{2}$ große Zirkel Galopp (**links**)
- 3) 1 kleiner Zirkel Galopp (**links**)
- 4) Run Down entlang der langen Seite, Sliding Stop mind. 6 m von der Bande entfernt hinter dem Endmaker
- 5) $3\frac{1}{2}$ Spins **links**, Verharren
- 6) Schritt bis X, $1\frac{1}{2}$ große Zirkel Galopp (**rechts**)
- 7) 1 kleiner Zirkel (**rechts**)
- 8) Run Down entlang der langen Seite, Sliding Stop mind. 6 m von der Bande entfernt hinter dem Endmaker
- 9) $3\frac{1}{2}$ Spins **rechts**, Verharren

Trab	---
Galopp	—
Rückwärts	⋈

Der Reiter muss das Kopfstück zur Gebisskontrolle vor dem Richter abnehmen.

Jungpferde Reining 5jährig

Erste Westernreiter Union
Deutschland e.V.

Jungpferde Reining Pattern 1 (4j.)

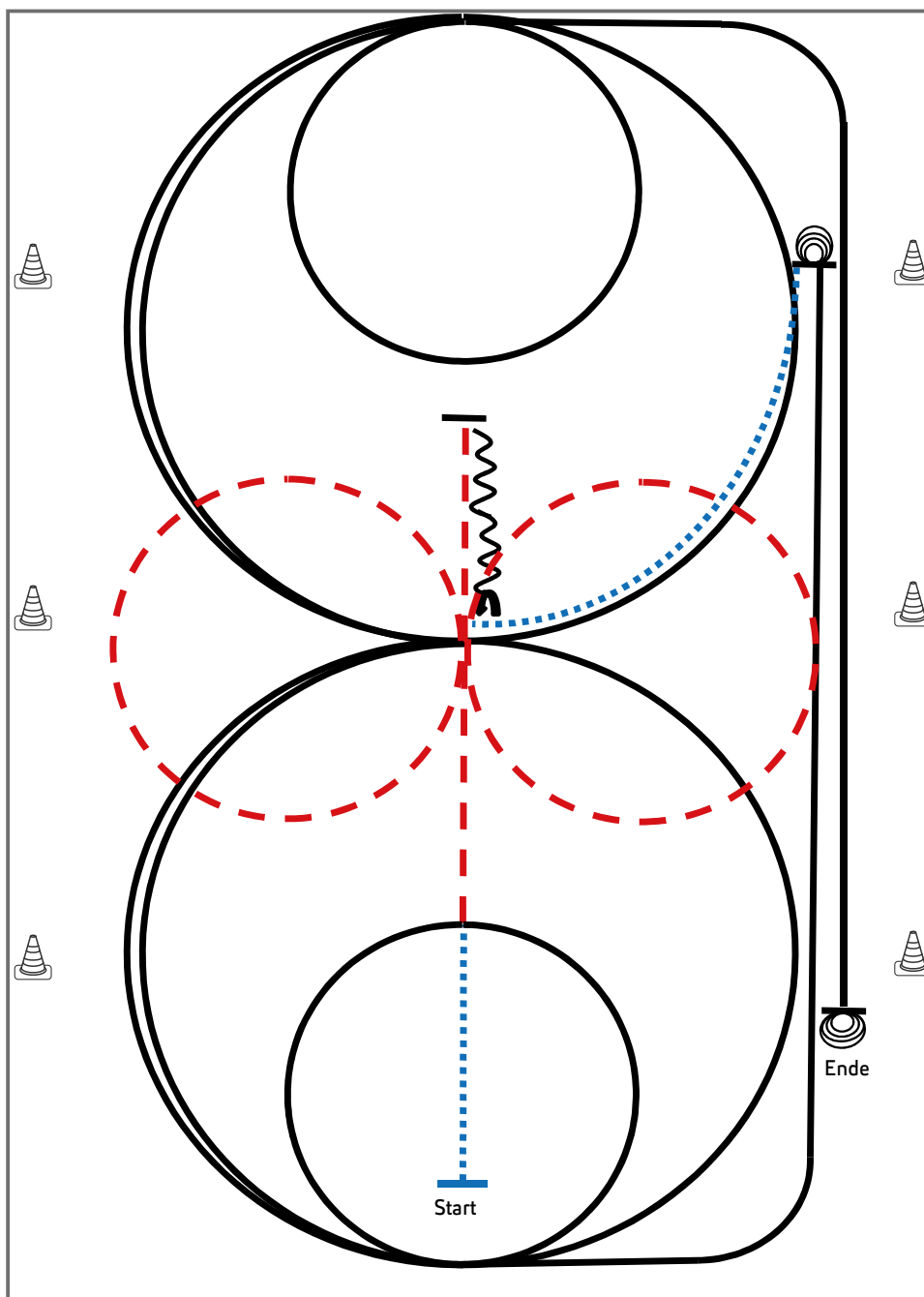

Jungpferde

- 1) Schritt und Trab durch die Länge der Bahn, bei X eine Voltenacht (opt. Li./re. beginnend), Trab, Stop hinter X, Rückwärts bis X, $\frac{1}{4}$ Turn li.
- 2) $1\frac{1}{2}$ große Zirkel Galopp (**links**)
- 3) 1 kleiner Zirkel Galopp (**links**)
- 4) Run Down entlang der langen Seite, Sliding Stop mind. 6 m von der Bande entfernt hinter dem Endmaker
- 5) $3\frac{1}{2}$ Spins **links**, Verharren
- 6) Schritt bis X, $1\frac{1}{2}$ große Zirkel Galopp (**rechts**)
- 7) 1 kleiner Zirkel (**rechts**)
- 8) Run Down entlang der langen Seite, Sliding Stop mind. 6 m von der Bande entfernt hinter dem Endmaker
- 9) $3\frac{1}{2}$ Spins **rechts**, Verharren

Trab	---
Galopp	—
Rückwärts	⋈

Der Reiter muss das Kopfstück zur Gebisskontrolle vor dem Richter abnehmen.

Q LK 2/1A Western Horsemanship

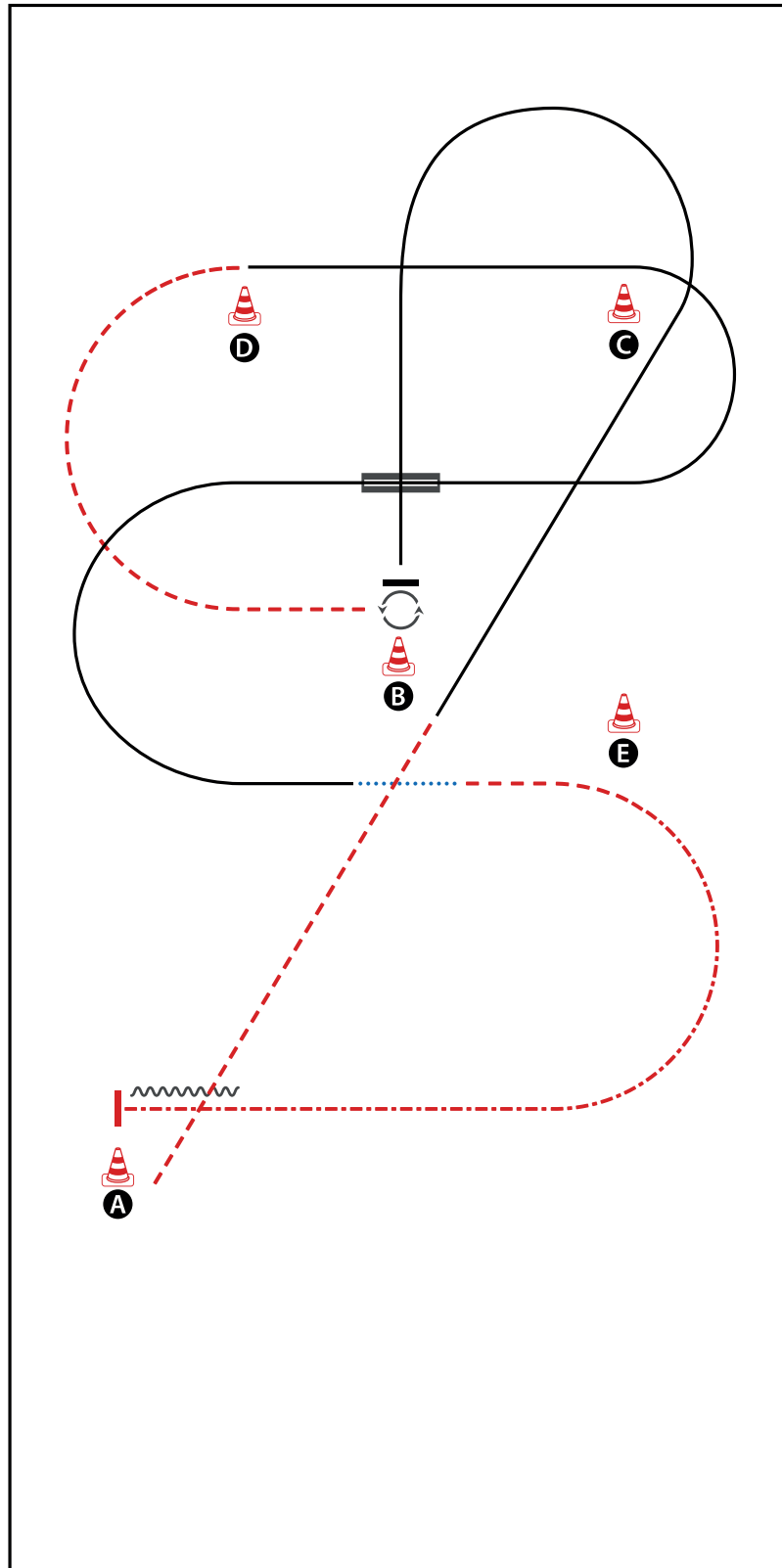

BE READY AT A

- 1) JOG
- 2) LOPE (LL)
- 3) STOP, TURN 270° LEFT
- 4) JOG
- 5) LOPE (RL)
- 6) LEADCHANGE (SIMPLE OR FLYING)
- 7) LOPE (LL), WALK
- 8) JOG
- 9) EXTENDED JOG
- 10) STOP, BACK UP (AT LEAST ONE HORSE LENGTH)

WALK (SCHRITT)	
EXTENDED WALK	
JOG/TROT (TRAB)	
EXTENDED TROT	
LOPE (GALOPP)	
EXTENDED LOPE	
BACK UP (RÜCKWÄRTS)	
LEAD CHANGE (GALOPPWECHSEL)	
TURN (DREHUNG)	
<small>ERSTE WESTERNREITER UNION FÖRDERBUND WESTERREITER</small>	

Q LK 2/1B Western Horsemanship

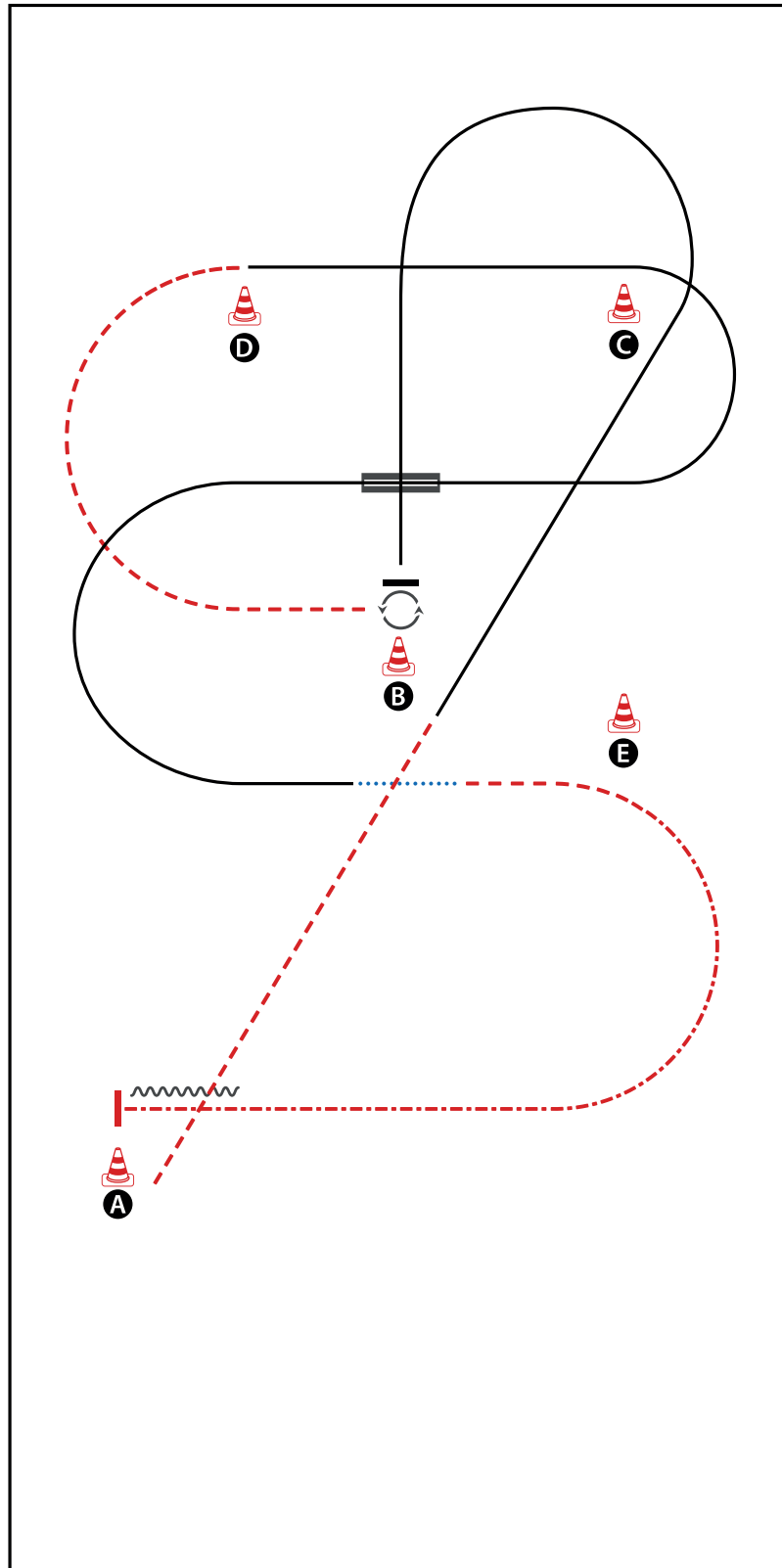

BE READY AT A

- 1) JOG
- 2) LOPE (LL)
- 3) STOP, TURN 270° LEFT
- 4) JOG
- 5) LOPE (RL)
- 6) LEADCHANGE (SIMPLE OR FLYING)
- 7) LOPE (LL), WALK
- 8) JOG
- 9) EXTENDED JOG
- 10) STOP, BACK UP (AT LEAST ONE HORSE LENGTH)

WALK (SCHRITT)	
EXTENDED WALK	
JOG/TROT (TRAB)	
EXTENDED TROT	
LOPE (GALOPP)	
EXTENDED LOPE	
BACK UP (RÜCKWÄRTS)	
LEAD CHANGE (GALOPPWECHSEL)	
TURN (DREHUNG)	

Q LK 2/1A sen Superhorse

Erste Westernreiter Union
Deutschland e.V.

Superhorse Pattern 5 (empfohlen für Hallen oder Plätze ab 30x60m)

LK 1-2

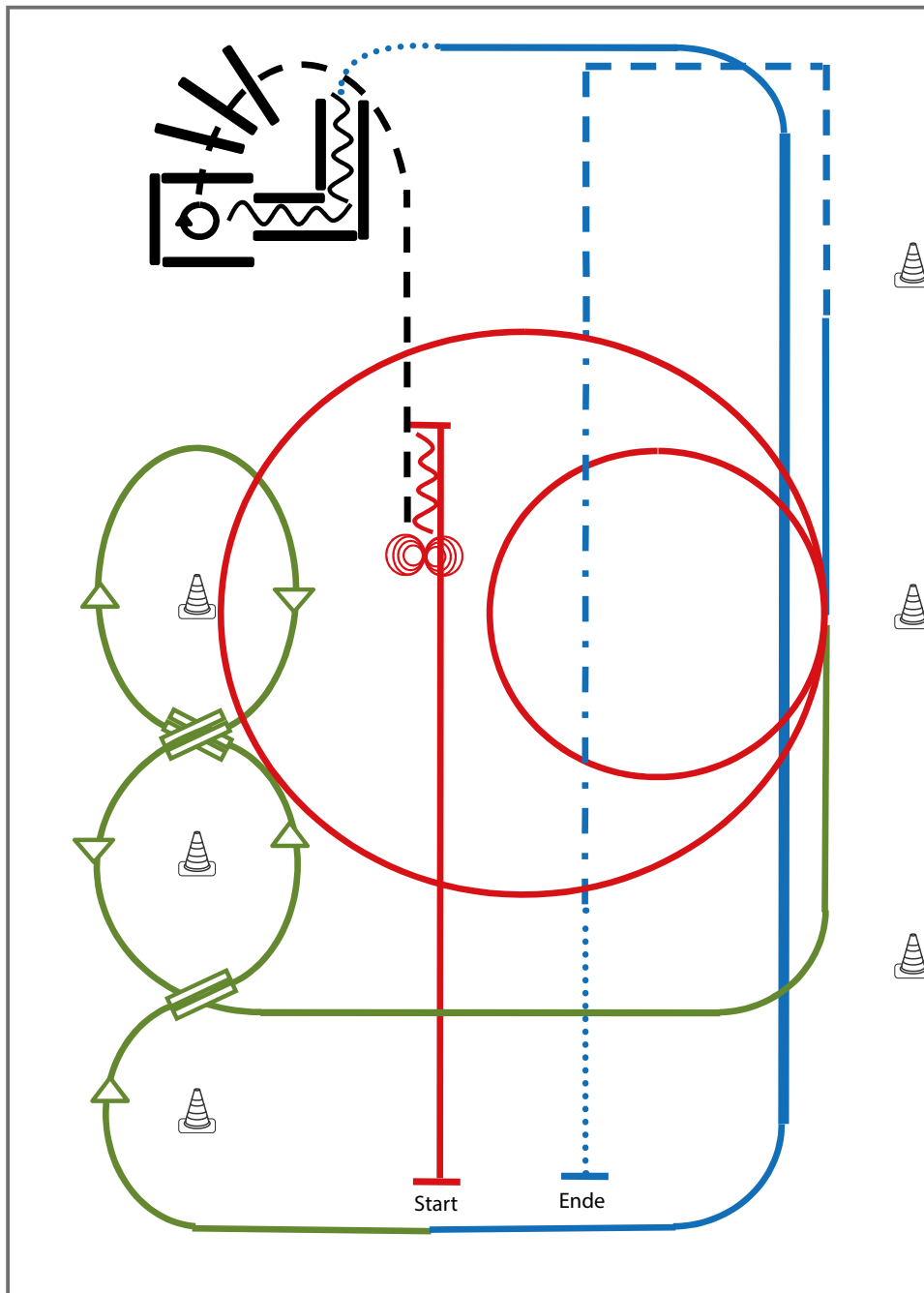

- 1) Run Down auf der Mittellinie, Sliding Stop hinter dem Mittelmarker, Rückwärtsrichten bis zur Mitte der Bahn oder mind. 3,00 m, Verharren (RN)
- 2) 4 Spins **rechts**, 4 Spins **links** (RN)
- 3) Jog, Jog over, Jog in (TH)
- 4) 450° Turn rechts (TH)
- 5) Back up (TH)
- 6) Walk, Lope (**rechts**), Extended Lope, Lope (RR)
- 7) Galoppwechsel auf der Linie (WR)
- 8) Galoppwechsel auf der Linie (WR)
- 9) Galoppwechsel auf der Linie (WR)
- 10) 2 Zirkel Galopp (**links**), 1. **klein** und langsam, 2. groß und schnell (RN)
- 11) Lope, Trot Corners (RR)
- 12) Extended Trot, Walk, Stop (RR)

Legende:	
Schritt
Trab	-----
Galopp	—————
Wechselzone	
Rückwärts	~~~~~

Q LK 2/1B sen Superhorse

Erste Westernreiter Union
Deutschland e.V.

Superhorse Pattern 5 (empfohlen für Hallen oder Plätze ab 30x60m)

LK 1-2

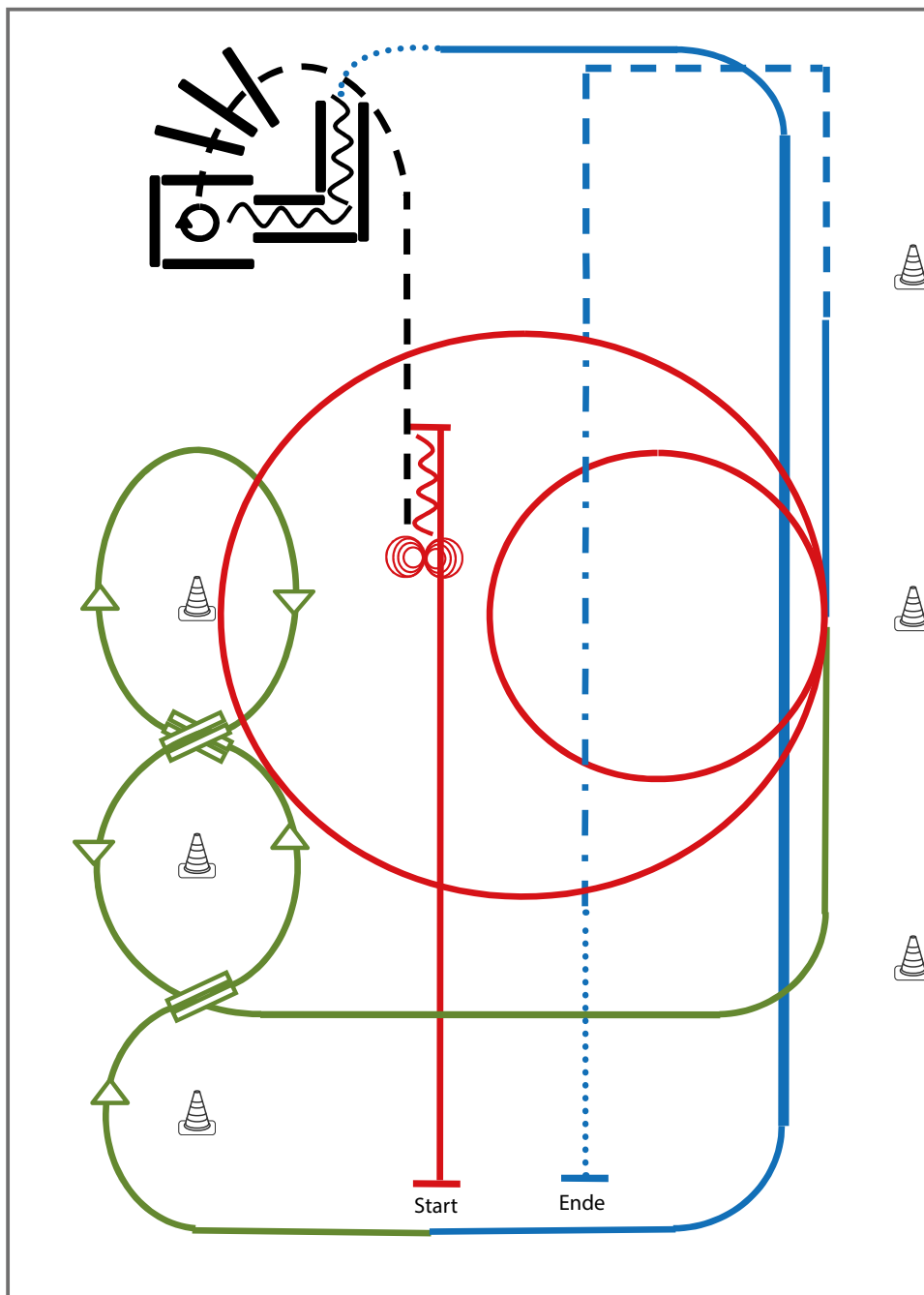

- 1) Run Down auf der Mittellinie, Sliding Stop hinter dem Mittelmarker, Rückwärtsrichten bis zur Mitte der Bahn oder mind. 3,00 m, Verharren (RN)
- 2) 4 Spins **rechts**, 4 Spins **links** (RN)
- 3) Jog, Jog over, Jog in (TH)
- 4) 450° Turn rechts (TH)
- 5) Back up (TH)
- 6) Walk, Lope (**rechts**), Extended Lope, Lope (RR)
- 7) Galoppwechsel auf der Linie (WR)
- 8) Galoppwechsel auf der Linie (WR)
- 9) Galoppwechsel auf der Linie (WR)
- 10) 2 Zirkel Galopp (**links**), 1. **klein** und langsam, 2. groß und schnell (RN)
- 11) Lope, Trot Corners (RR)
- 12) Extended Trot, Walk, Stop (RR)

Legende:

Schritt
Trab	- - - - -
Galopp	—————
Wechselzone	▬▬▬▬▬
Rückwärts	~~~~~



Reining Pattern 5

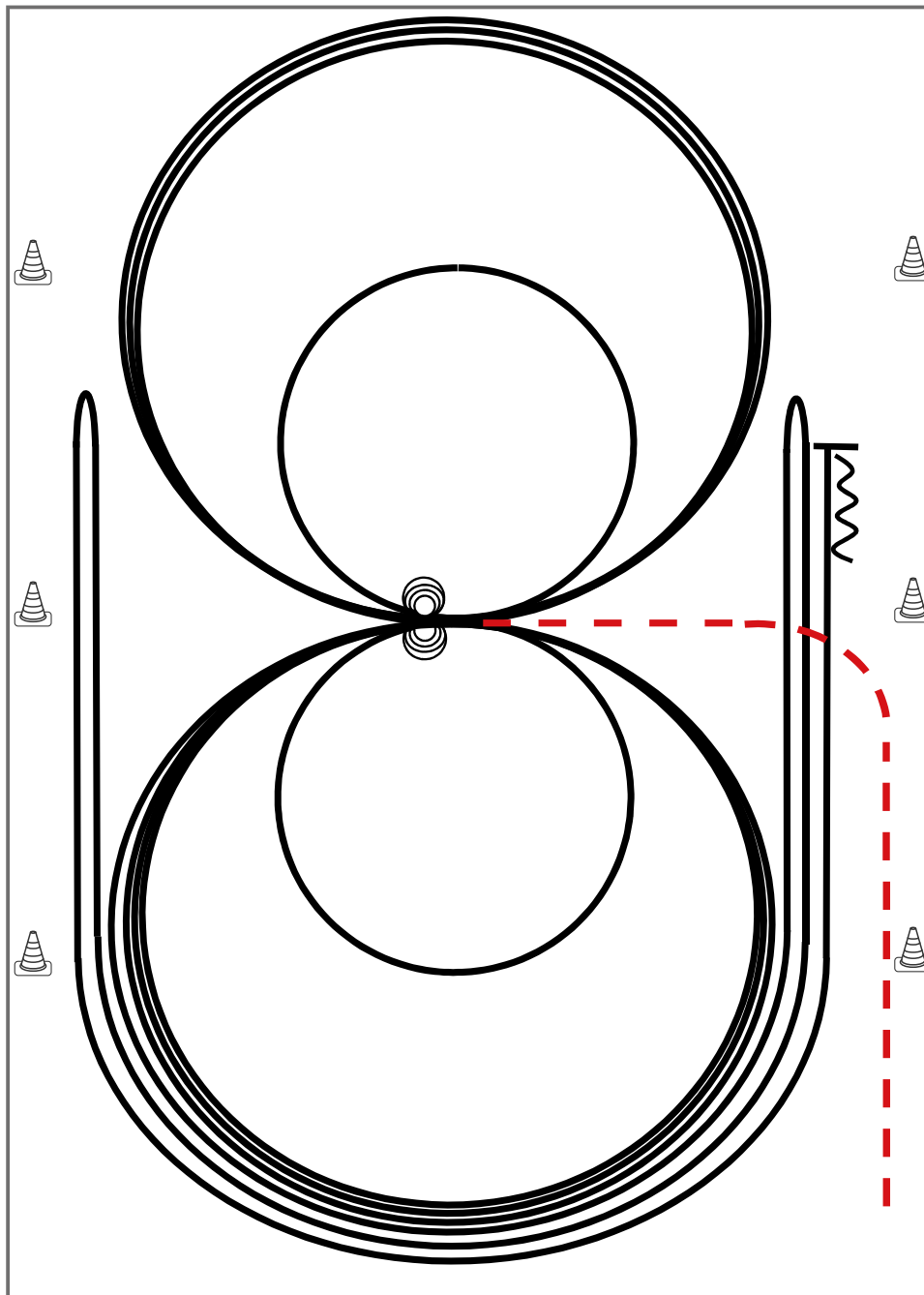

Im Trab zur Mitte der Bahn. Beginn der Aufgabe aus dem Schritt oder aus dem Stand.

- 1) 3 Zirkel Galopp (**links**), 1. + 2. groß und schnell, **3. klein** und langsam, Stop bei X
- 2) 4 Spins **links**, Verharren
- 3) 3 Zirkel Galopp (**rechts**), 1. + 2. groß und schnell, **3. klein** und langsam, Stop bei X
- 4) 4 Spins **rechts**, Verharren
- 5) 1 Zirkel Galopp (**links**) groß und schnell, Galoppwechsel bei X, 1 Zirkel Galopp (**rechts**) groß und schnell, Galoppwechsel bei X (figure 8)
- 6) Galopp (**links**) auf dem Zirkel, der nicht geschlossen wird, Run Down entlang der langen Seite, Sliding Stop mind. 6,00 m von der Bande entfernt hinter dem **Mittelmarker**, Rollback **rechts**, kein Verharren
- 7) Galopp (**rechts**) auf dem Zirkel, der nicht geschlossen wird, Run Down entlang der langen Seite, Sliding Stop mind. 6,00 m von der Bande entfernt hinter dem **Mittelmarker**, Rollback **links**, kein Verharren
- 8) Galopp (**links**) auf dem Zirkel, der nicht geschlossen wird, Run Down entlang der langen Seite, Sliding Stop mind. 6,00 m von der Bande entfernt hinter dem **Mittelmarker**, Rückwärtsrichten mind. 3,00 m, Verharren

Der Reiter muss das Kopfstück zur Gebisskontrolle vor dem Richter abnehmen.

Trab	---
Galopp	—
Rückwärts	⋈

Reining Pattern 11

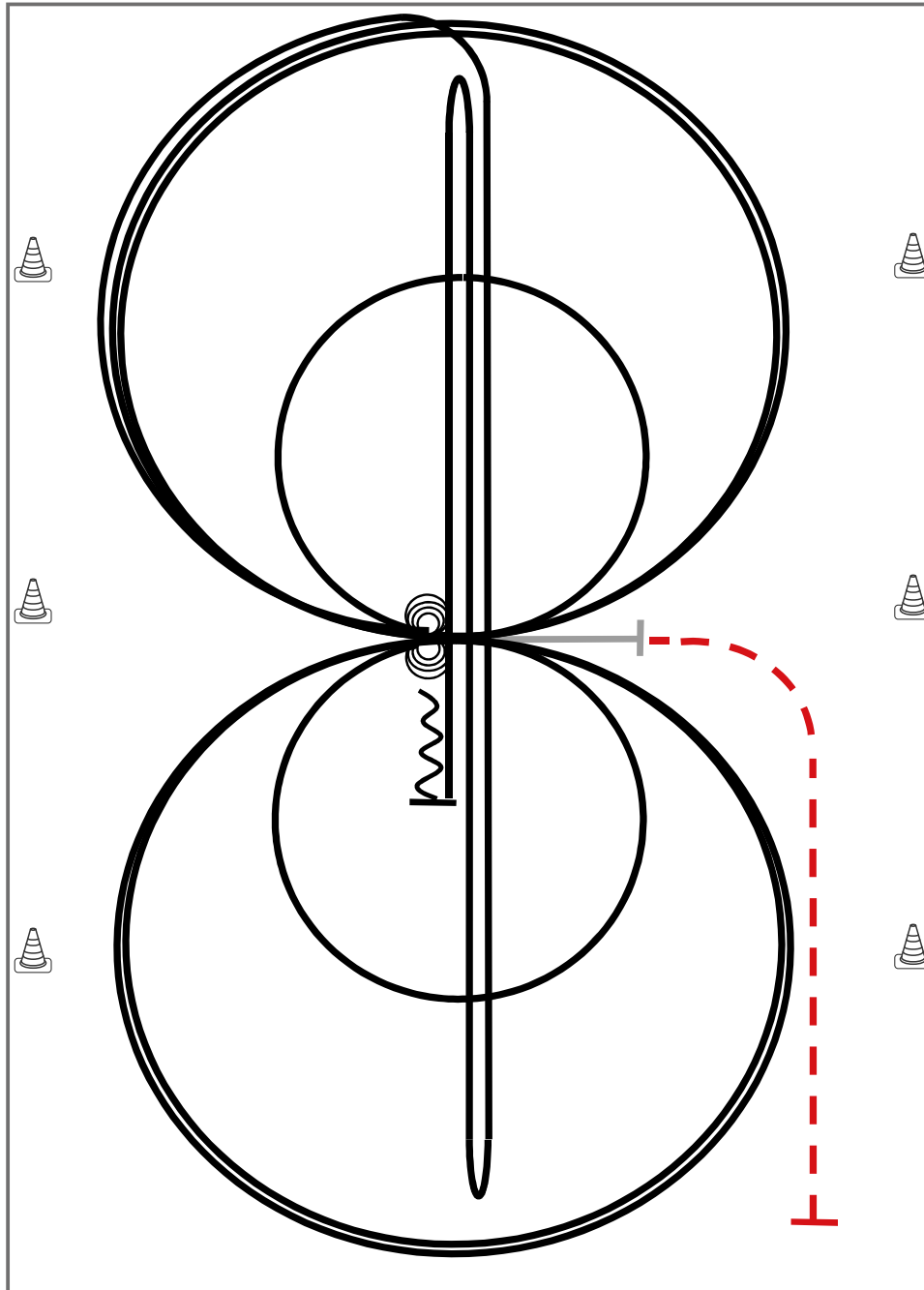

Im Trab zur Mitte der Bahn.
Beginn der Aufgabe aus dem Schritt oder aus dem Stand.

Trab	---
Galopp	—
Rückwärts	〰〰〰

- 1) 4 Spins **links**, Verharren
- 2) 4 Spins **rechts**, Verharren
- 3) 3 Zirkel Galopp (**rechts**), **1. klein** und langsam, 2. + 3. groß und schnell, Galoppwechsel bei X
- 4) 3 Zirkel Galopp (**links**), **1. klein** und langsam, 2. + 3. groß und schnell, Galoppwechsel bei X
- 5) Galopp (**rechts**) auf dem Zirkel, der nicht geschlossen wird, Run Down auf der Mittellinie, Sliding Stop hinter dem **Endmarker**, Rollback **rechts**, kein Verharren
- 6) Run Down auf der Mittellinie, Sliding Stop hinter dem **Endmarker**, Rollback **links**, kein Verharren
- 7) Run Down auf der Mittellinie, Sliding Stop hinter dem **Mittelmarker**, Rückwärtsrichten bis zur Mitte der Bahn oder mind. 3,00 m, Verharren

Der Reiter muss das Kopfstück zur Gebisskontrolle vor dem Richter abnehmen.

Reining Pattern 6

Reining

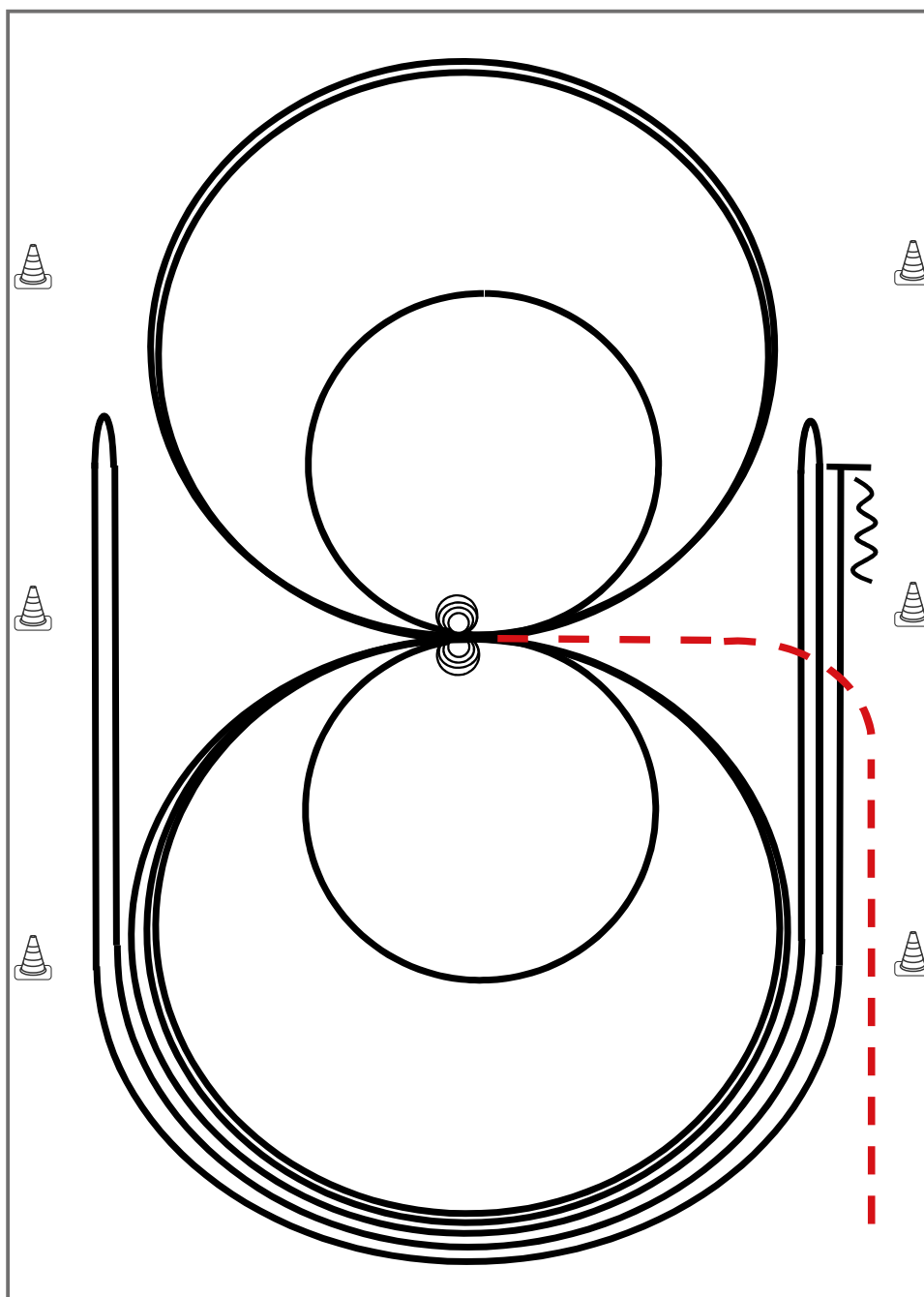

Im Trab zur Mitte der Bahn. Beginn der Aufgabe aus dem Schritt oder aus dem Stand.

- 1) 4 Spins **rechts**, Verharren
- 2) 4 Spins **links**, Verharren
- 3) 3 Zirkel Galopp (**links**), 1. + 2. groß und schnell, **3. klein** und langsam, Galoppwechsel bei X
- 4) 3 Zirkel Galopp (**rechts**), 1. + 2. groß und schnell, **3. klein** und langsam, Galoppwechsel bei X
- 5) Galopp (**links**) auf dem Zirkel, der nicht geschlossen wird, Run Down entlang der langen Seite, Sliding Stop mind. 6,00 m von der Bande entfernt hinter dem **Mittelmarker**, Rollback **rechts**, kein Verharren
- 6) Galopp (**rechts**) auf dem Zirkel, der nicht geschlossen wird, Run Down entlang der langen Seite, Sliding Stop mind. 6,00 m von der Bande entfernt hinter dem **Mittelmarker**, Rollback **links**, kein Verharren
- 7) Galopp (**links**) auf dem Zirkel, der nicht geschlossen wird, Run Down entlang der langen Seite, Sliding Stop mind. 6,00 m von der Bande entfernt hinter dem **Mittelmarker**, Rückwärtsrichten mind. 3,00 m, Verharren

Der Reiter muss das Kopfstück zur Gebisskontrolle vor dem Richter abnehmen.

Trab	---
Galopp	—
Rückwärts	⋈

Western Riding Pattern 4

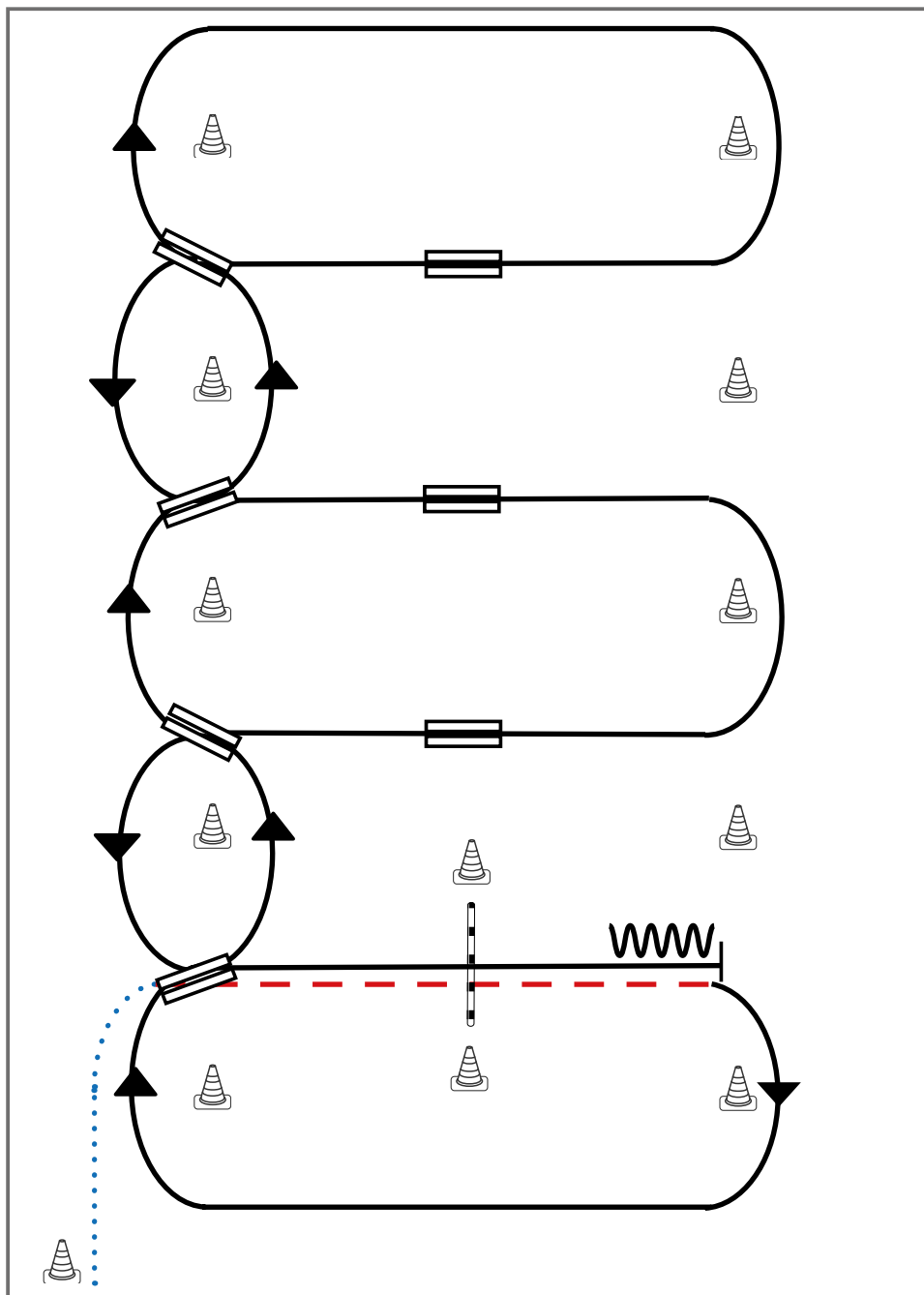

Western Riding

- 1) Schritt vom Start-Pylon, Übergang zum Trab zwischen den Markern, Trab über die Stange
- 2) Übergang zum Rechtsgalopp zwischen den Markern, Galopp an der kurzen Seite
- 3) 1. Galoppwechsel auf der Linie
- 4) 2. Galoppwechsel auf der Linie
- 5) 3. Galoppwechsel auf der Linie
- 6) 4. Galoppwechsel auf der Linie
- 7) 1. Galoppwechsel mit Seitenwechsel
- 8) 2. Galoppwechsel mit Seitenwechsel
- 9) 3. Galoppwechsel mit Seitenwechsel
- 10) Galopp über die Stange
- 11) Stop zwischen den Markern, Rückwärtsrichten

Legende:

Schritt	
Trab	
Galopp	
Wechselzone	
Rückwärts	

Western Riding Pattern 4

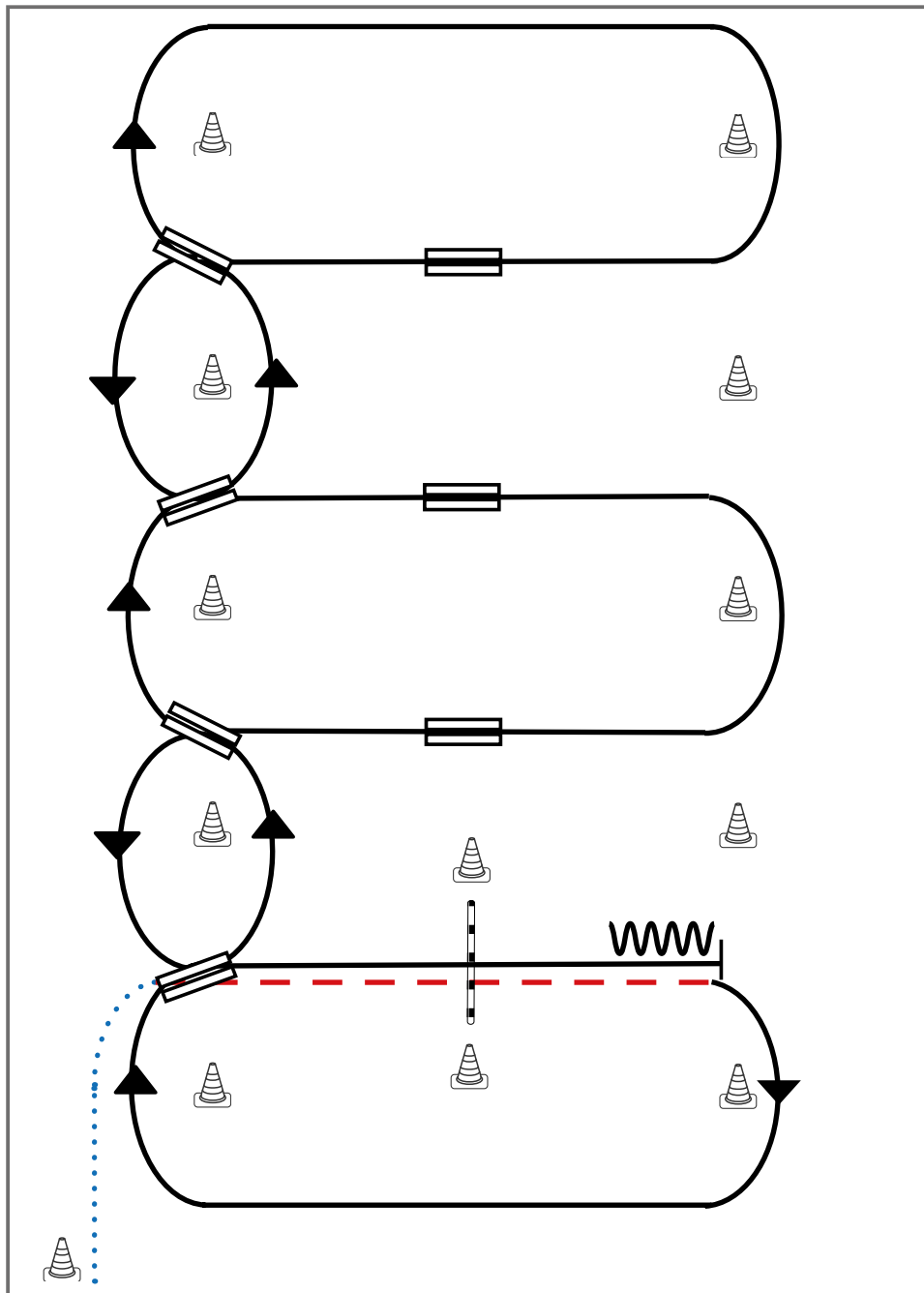

Western Riding

- 1) Schritt vom Start-Pylon, Übergang zum Trab zwischen den Markern, Trab über die Stange
- 2) Übergang zum Rechtsgalopp zwischen den Markern, Galopp an der kurzen Seite
- 3) 1. Galoppwechsel auf der Linie
- 4) 2. Galoppwechsel auf der Linie
- 5) 3. Galoppwechsel auf der Linie
- 6) 4. Galoppwechsel auf der Linie
- 7) 1. Galoppwechsel mit Seitenwechsel
- 8) 2. Galoppwechsel mit Seitenwechsel
- 9) 3. Galoppwechsel mit Seitenwechsel
- 10) Galopp über die Stange
- 11) Stop zwischen den Markern, Rückwärtsrichten

Legende:

Schritt	
Trab	
Galopp	
Wechselzone	
Rückwärts	

Q LK 2/1 jun Western Riding

Erste Westernreiter Union
Deutschland e.V.

Western Riding Pattern 15 (für Junior-Pferde)

Western Riding

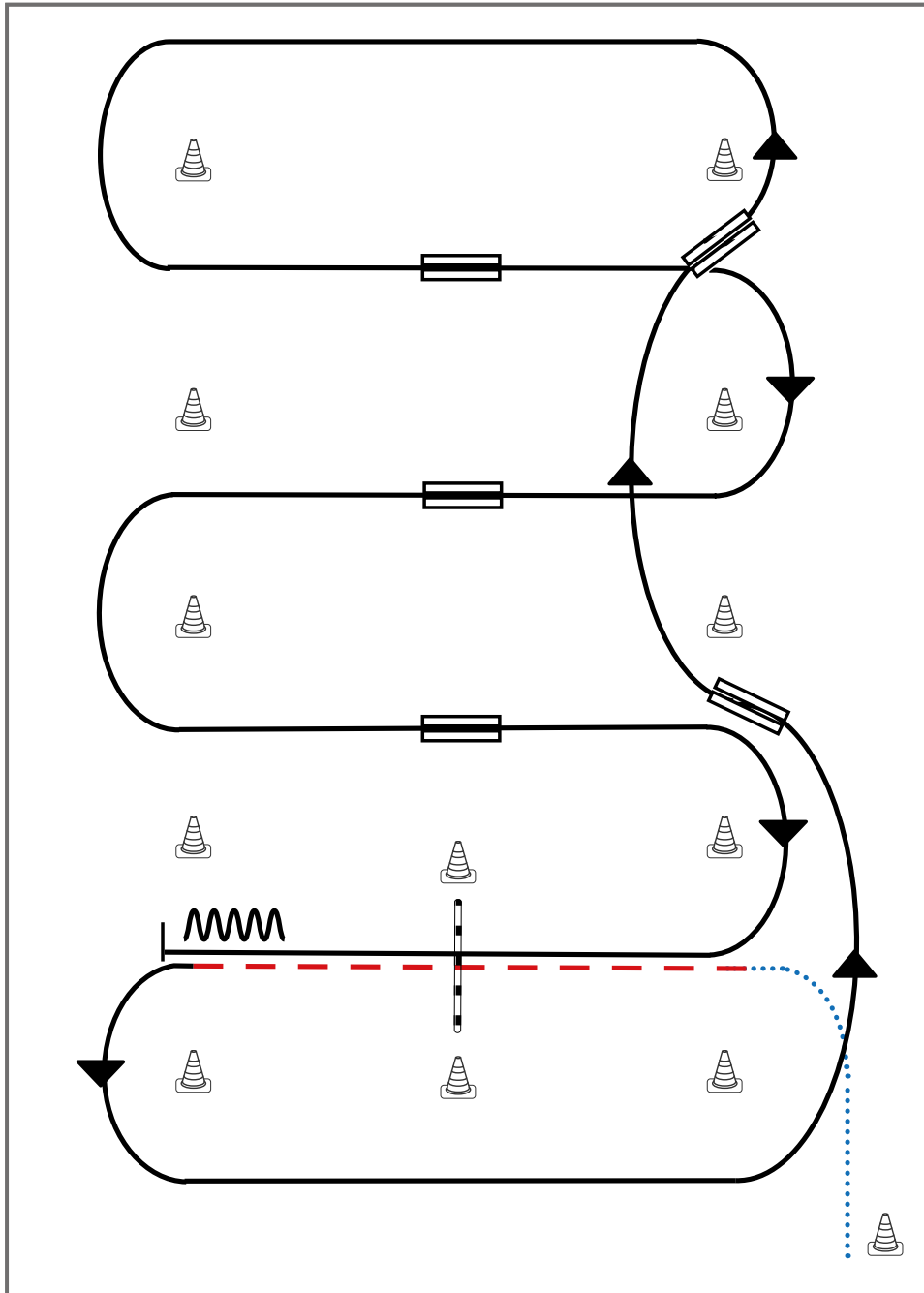

- 1) Schritt vom Start-Pylon, Übergang zum Trab zwischen den Markern, Trab über die Stange
- 2) Übergang zum Linksgalopp zwischen den Markern, Galopp an der kurzen Seite
- 3) 1. Galoppwechsel auf der Linie
- 4) 2. Galoppwechsel auf der Linie
- 5) 1. Galoppwechsel mit Seitenwechsel
- 6) 2. Galoppwechsel mit Seitenwechsel
- 7) 3. Galoppwechsel mit Seitenwechsel
- 8) Galopp über die Stange
- 9) Stop zwischen den Markern, Rückwärtsrichten

Legende:

Schritt
Trab	- - - - -
Galopp	—————
Wechselzone	=====
Rückwärts	~~~~~

