



GREENGROUND
R A N C H

AQ-C Turnier Failshof/Burgebrach

Qualifikationsturnier zur German Open 2026
30. April bis 3. Mai 2026

Pattern

Jungferde Reining 4jährig



Jungferde Reining Pattern 1 (4j./5j.)

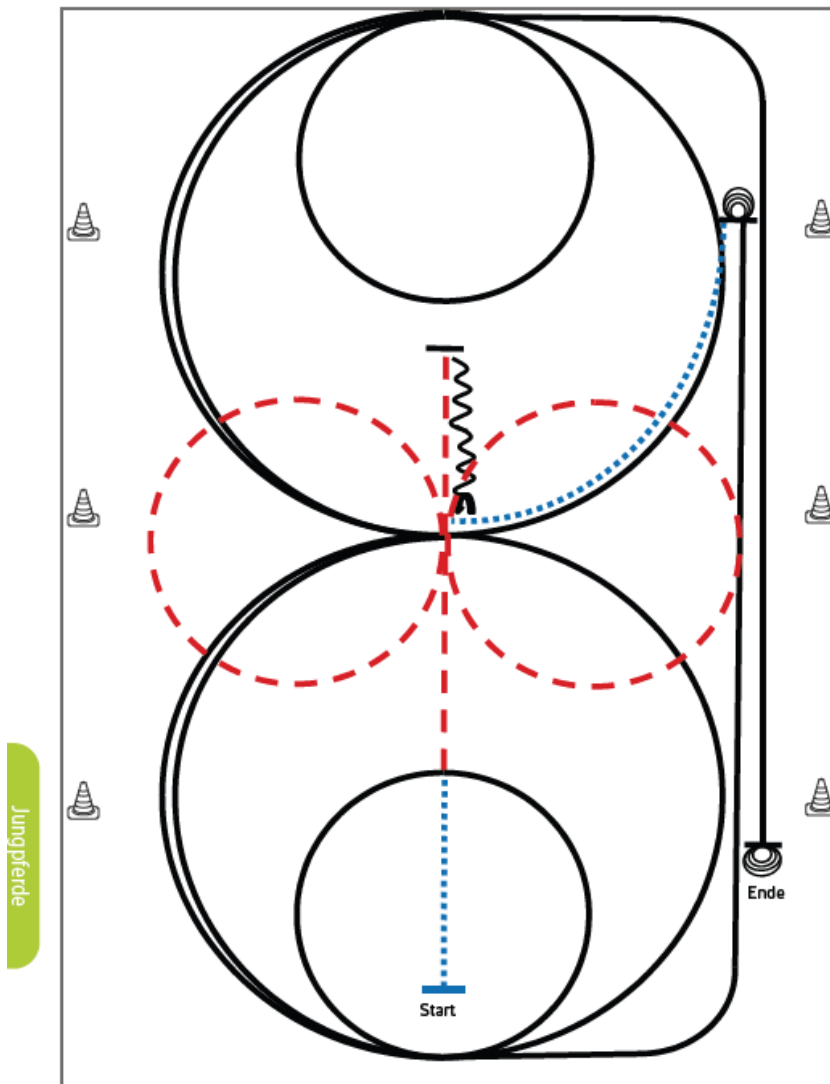

- 1) Schritt und Trab durch die Länge der Bahn, bei X eine Voltenacht (opt. Li./re. beginnend), Trab, Stop hinter X, Rückwärts bis X, ¼ Turn li.
- 2) 1 ½ große Zirkel Galopp (**links**)
- 3) 1 kleiner Zirkel Galopp (**links**)
- 4) Run Down entlang der langen Seite, Sliding Stop mind. 6 m von der Bande entfernt hinter dem Endmaker
- 5) 3 ½ Spins **links**, Verharren
- 6) Schritt bis X, 1 ½ große Zirkel Galopp (**rechts**)
- 7) 1 kleiner Zirkel (**rechts**)
- 8) Run Down entlang der langen Seite, Sliding Stop mind. 6 m von der Bande entfernt hinter dem Endmaker
- 9) 3 ½ Spins **rechts**, Verharren

Trab	---
Galopp	—
Rückwärts	⋈

Der Reiter muss das Kopfstück zur Gebisskontrolle vor dem Richter abnehmen.

Jungpferde Reining 5jährig



Jungpferde Reining Pattern 2 (4j./5j.)

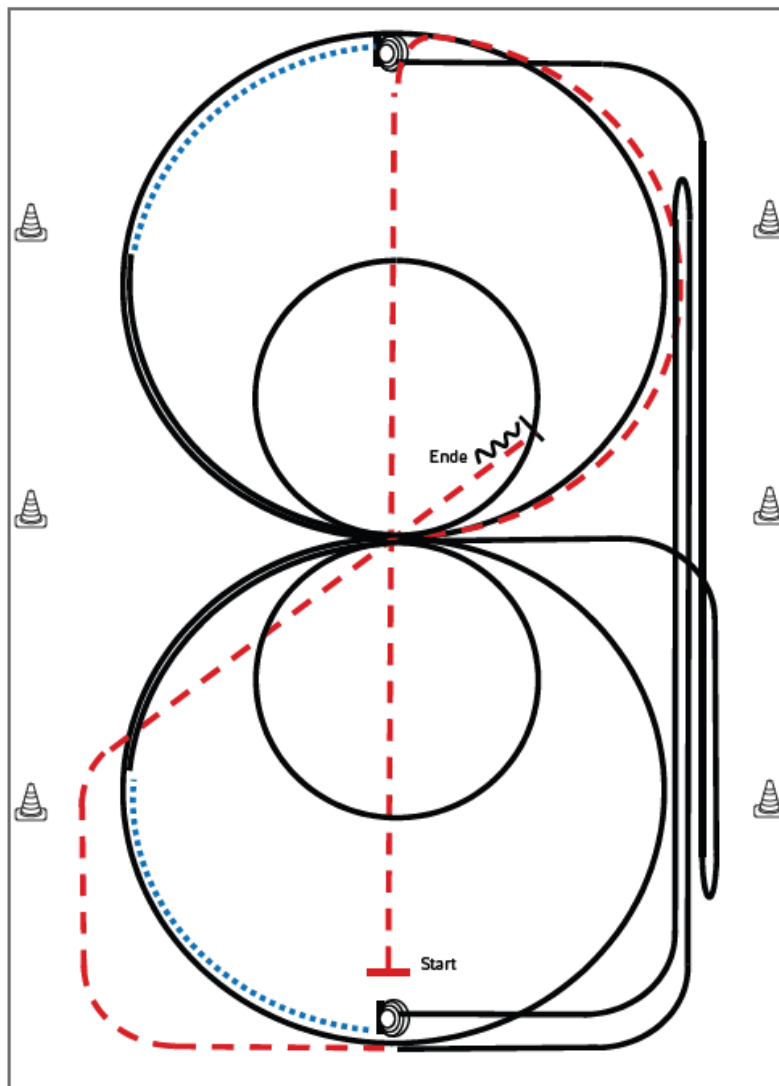

- 1) Trab durch die Länge der Bahn
- 2) ½ Zirkel, 1 Zirkel Galopp (**rechts**), groß und schnell, ein Zirkel Galopp (**rechts**) **klein** und langsam, weiter ¼ Zirkel im Galopp
- 3) Schritt bis Mitte kurze Seite, Stop, 4 Spins **rechts**, Verharren
- 4) Galopp **rechts**, auf dem Zirkel, der nicht geschlossen wird, Run Down entlang der langen Seite, Sliding Stop mind. 6 m von der Bande entfernt hinter dem **Endmarker**, Rollback links, Galopp bis X
- 5) 1 Zirkel im Galopp (**links**) **groß** und schnell, 1 Zirkel im Galopp (**links**) **klein** und langsam, weiter ¼ Zirkel Galopp
- 6) Schritt bis Mitte kurze Seite, Stop, 4 Spins **links**, Verharren
- 7) Galopp, links, auf dem Zirkel, der nicht geschlossen wird, Run Down entlang der langen Seite, Sliding Stop mind. 6 m von der Bande entfernt hinter dem Endmarker, Roll Back **rechts**
- 8) Galopp bis Mitte kurze Seite, Trab, hinter X Stop
- 9) Rückwärtsrichten von mindestens 3 Meter, Verharren

Trab	---
Galopp	—
Rückwärts	W

Youngstars Reining 6jährig

Reining Pattern 6

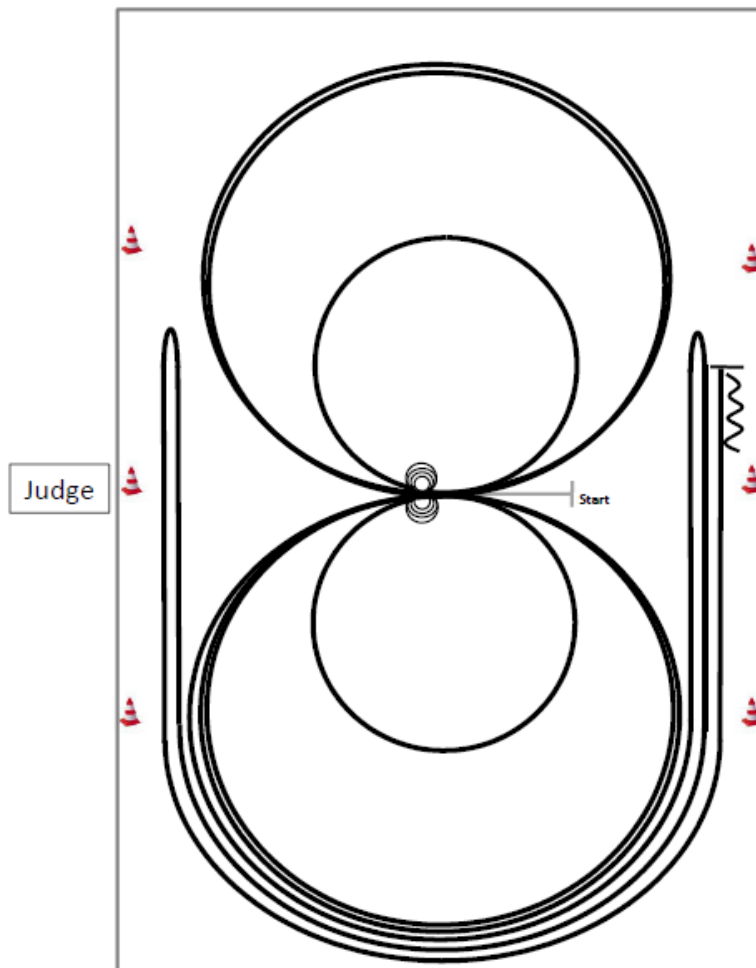

Im Schritt oder Trab zur Mitte der Bahn.
 In der YS RN ist das Eintraben zwingend erforderlich.
 Beginn der Aufgabe aus dem Schritt oder aus dem Stand.

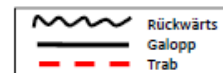







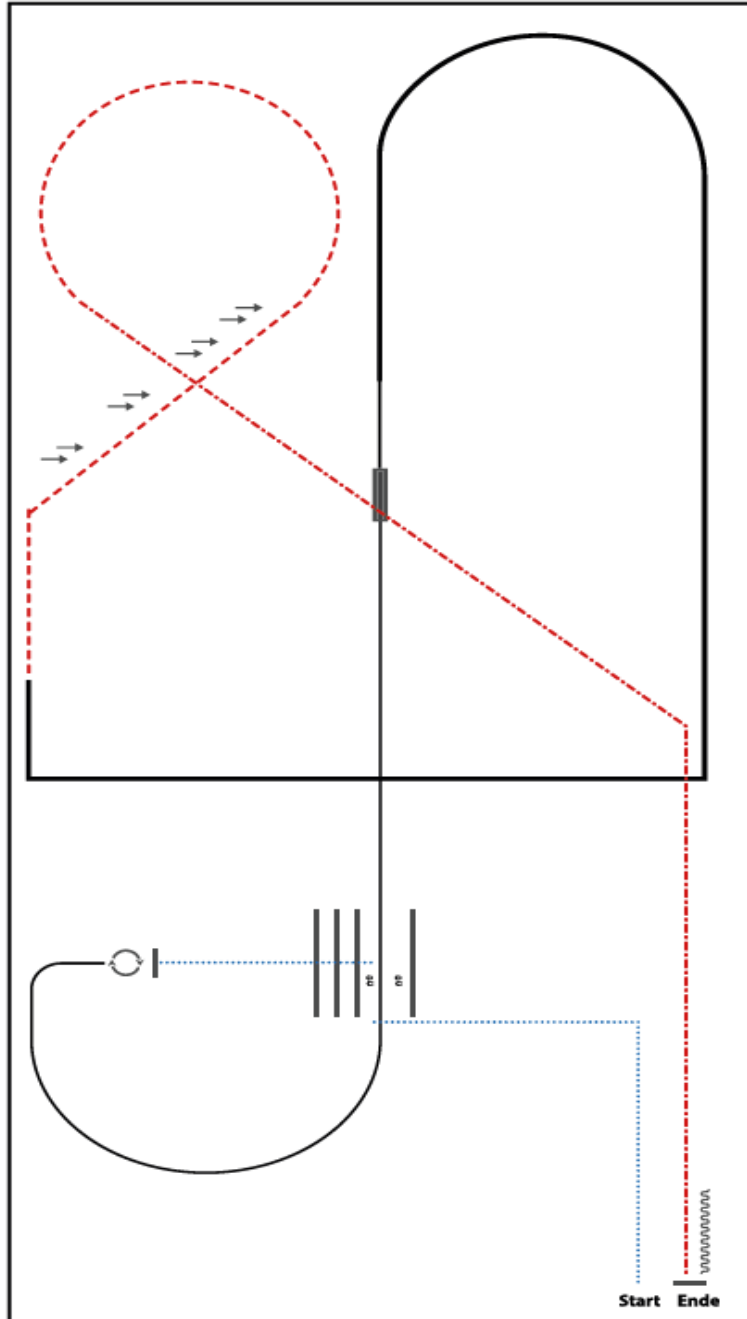

- 1) 4 Spins **rechts**, Verharren
- 2) 4 Spins **links**, Verharren
- 3) 3 Zirkel Galopp (**links**), 1. + 2. groß und schnell, **3. klein** und langsam, Galoppwechsel bei X
- 4) 3 Zirkel Galopp (**rechts**), 1. + 2. groß und schnell, **3. klein** und langsam, Galoppwechsel bei X
- 5) Galopp (**links**) auf dem Zirkel, der nicht geschlossen wird, Run Down entlang der langen Seite, Sliding Stop mind. 6,00m von der Bande entfernt hinter dem **Mittelmarker**, Rollback **rechts**, kein Verharren
- 6) Galopp (**rechts**) auf dem Zirkel, der nicht geschlossen wird, Run Down entlang der langen Seite, Sliding Stop mind. 6,00m von der Bande entfernt hinter dem **Mittelmarker**, Rollback **links**, kein Verharren
- 7) Galopp (**links**) auf dem Zirkel, der nicht geschlossen wird, Run Down entlang der langen Seite, Sliding Stop mind. 6,00m von der Bande entfernt hinter dem **Mittelmarker**, Rückwärtsrichten mind. 3,00m, Verharren

Der Reiter muss das Kopfstück zur Gebisskontrolle vor dem Richter abnehmen.

LK 1 A und B und 2 A und B Sen Ranch Riding



- 1) WALK CORNER
- 2) SIDEPASS RIGHT, WALK OVER
- 3) STOP, 360° TURNS (EACH DIRECTION)
- 4) LOPE (LL)
- 5) LEADCHANGE (SIMPLE OR FLYING), LOPE (RL)
- 6) EXTENDED LOPE (RL)
- 7) EXTENDED LOPE CORNERS
- 8) TROT, TWO TRACK RIGHT
- 9) TROT
- 10) EXTENDED TROT
- 11) STOP, BACK UP

WALK (SCHRITT)	
EXTENDED WALK	
JOG/TROT (TRAB)	
EXTENDED TROT	
LOPE (GALOPP)	
EXTENDED LOPE	
BACK UP (RÜCKWÄRTS)	
LEAD CHANGE (GALOPPWECHSEL)	
TURN (DREHUNG)	

LK 1 bis 3 B Western Horsemanship

Pattern Western Horsemanship #9 - LK 3

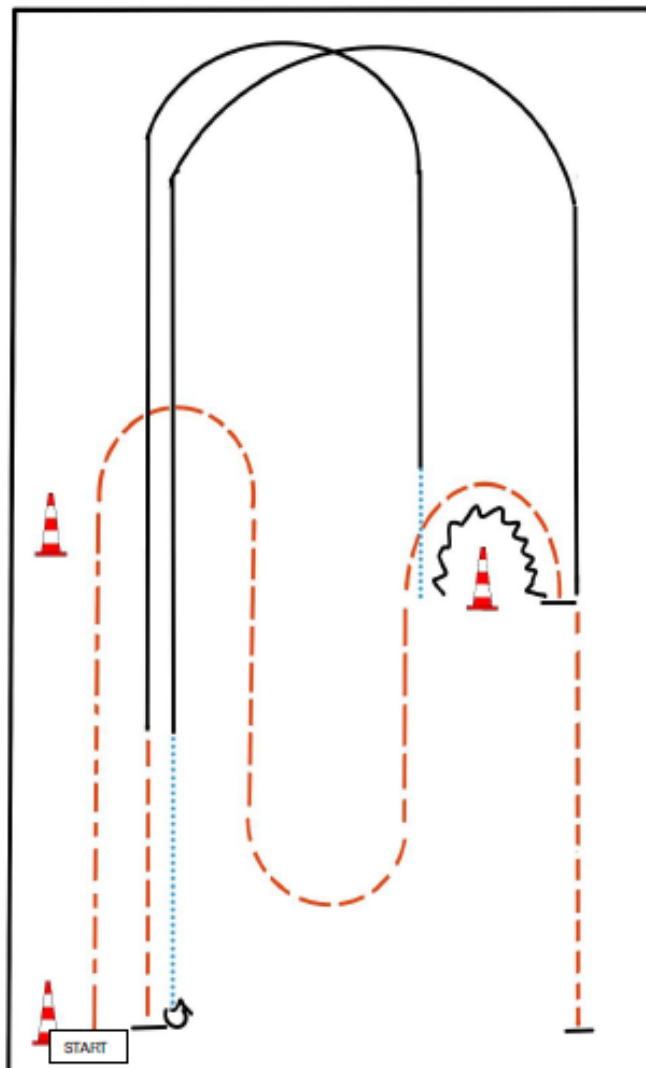

BE READY AT MARKER

- 1) EXTENDED JOG
- 2) JOG, STOP
- 3) BACK UP
- 4) WALK, LOPE (LL)
- 5) JOG, STOP
- 6) TURN 540° LEFT OR RIGHT
- 7) WALK, LOPE (RL)
- 8) JOG, STOP



1 A und 2 A Western Horsemanship

Pattern Western Horsemanship #4 - LK 1-2

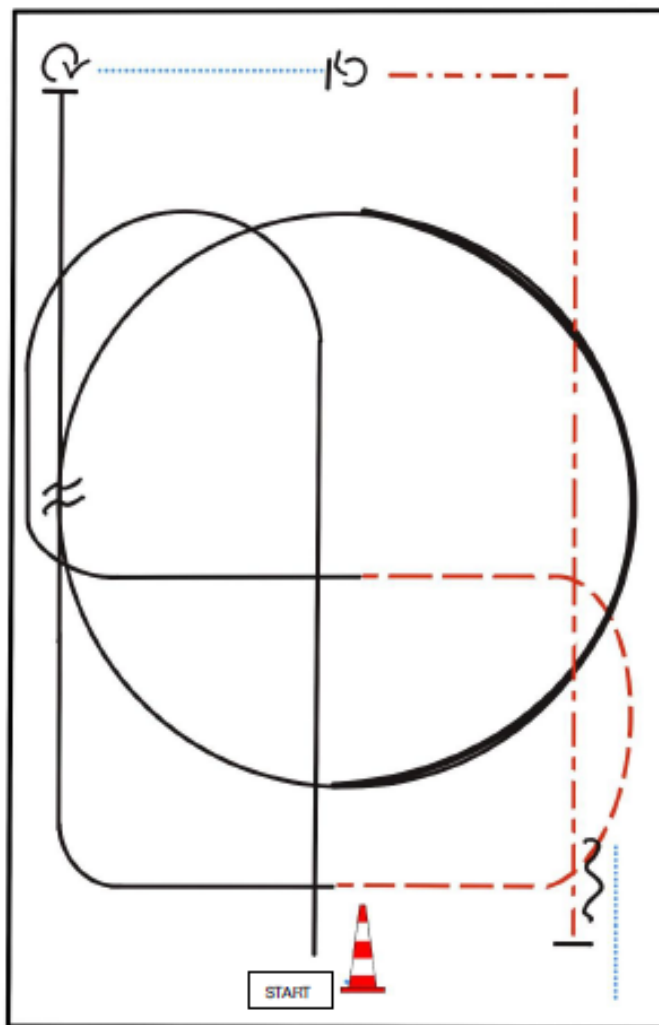

BE READY AT MARKER

- 1) LOPE (LL)
- 2) JOG
- 3) LOPE (RL)
- 4) EXTENDED LOPE (RL), COLLECTED LOPE (RL)
- 5) LEADCHANGE (SIMPLE OR FLYING)
- 6) LOPE (LL)
- 7) STOP, TURN 450° RIGHT
- 8) WALK, STOP, TURN 360° LEFT
- 9) EXTENDED JOG
- 10) STOP, BACK UP; WALK OUT



Q LK 2/1 Western Horsemanship

Western Horsemanship #2 Q MLK 2/1 A+B

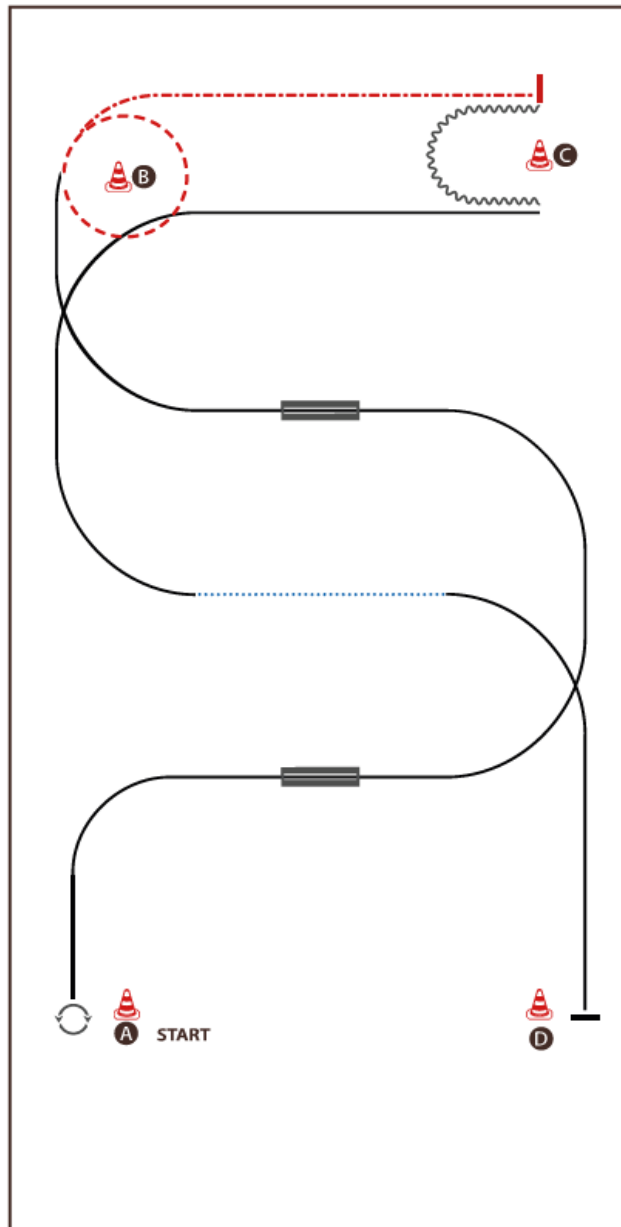

BE READY AT A

- 1) TURN 360° (LEFT OR RIGHT)
- 2) LOPE (RL), LEADCHANGE (SIMPLE OR FLYING)
- 3) LOPE (LL), LEADCHANGE (SIMPLE OR FLYING)
- 4) LOPE (RL)
- 5) JOG
- 6) EXTENDED JOG
- 7) STOP, BACK UP
- 8) LOPE (RL)
- 9) WALK
- 10) LOPE (LL), STOP

WALK (SCHRITT)
EXTENDED WALK
JOG/TROT (TRAB)
EXTENDED TROT
LOPE (GALOPP)	—————
EXTENDED LOPE	—————
BACK UP (RÜCKWÄRTS)	~~~~~
LEAD CHANGE (GALOPPWECHSEL)	—————
TURN (DREHUNG)	⊙

Jungferde Basis 4jährig



Jungferde Basis Pattern 3 (4.)

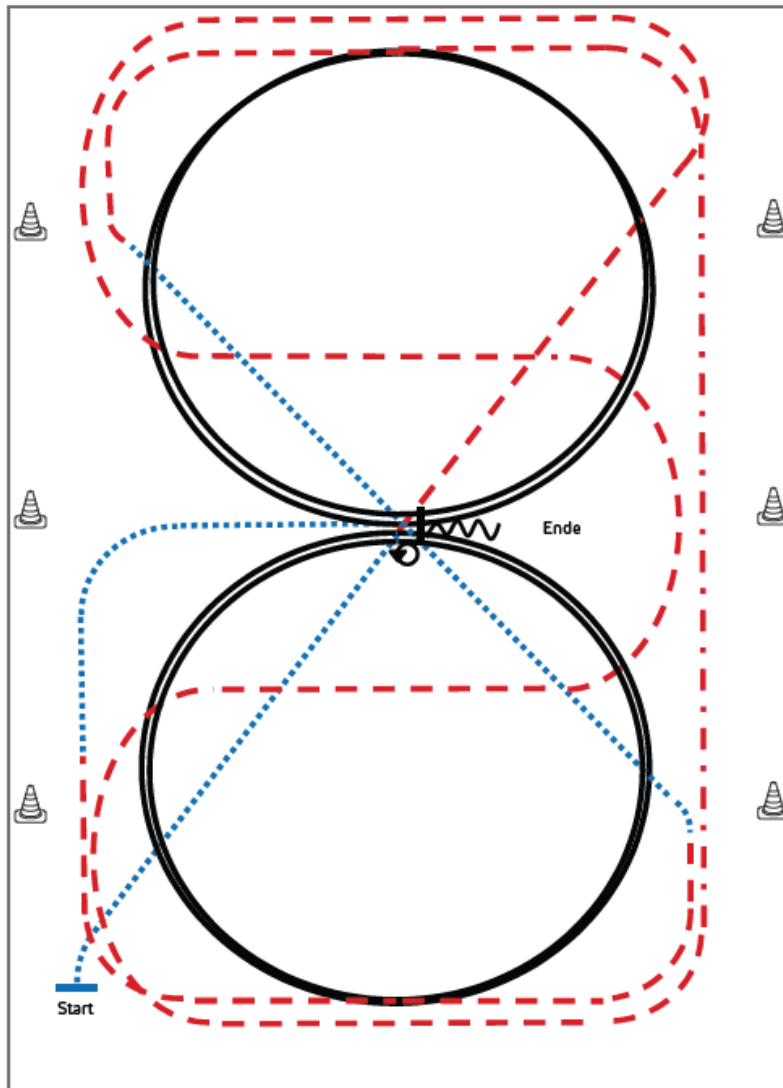

- 1) Schritt durch die ganze Bahn
- 2) Bei X Trab, Schlangenlinien durch die Bahn drei Bögen
- 3) An der langen Seite Tritte verlängern
- 4) Mitte der kurzen Seite 2 Zirkel Linksgalopp, Mitte der kurzen Seite Trab
- 5) Im Schritt durch die ganze Bahn wechseln, vor Erreichen des Hufschlags Trab
- 6) Mitte der kurzen Seite 2 Zirkel Rechtsgalopp
- 7) Mitte der kurzen Seite Trab, Schritt, Mitte der langen Seite abwenden, bei X anhalten
- 8) HHW 540° rechts oder links
- 9) Eine Pferdelänge Rückwärtsrichten

Legende:	
Schritt	
Trab	
Galopp	
Wechselzone	
Rückwärts	

Jungferde Basis 5jährig



Jungferde Basis Pattern 10 (5j.)

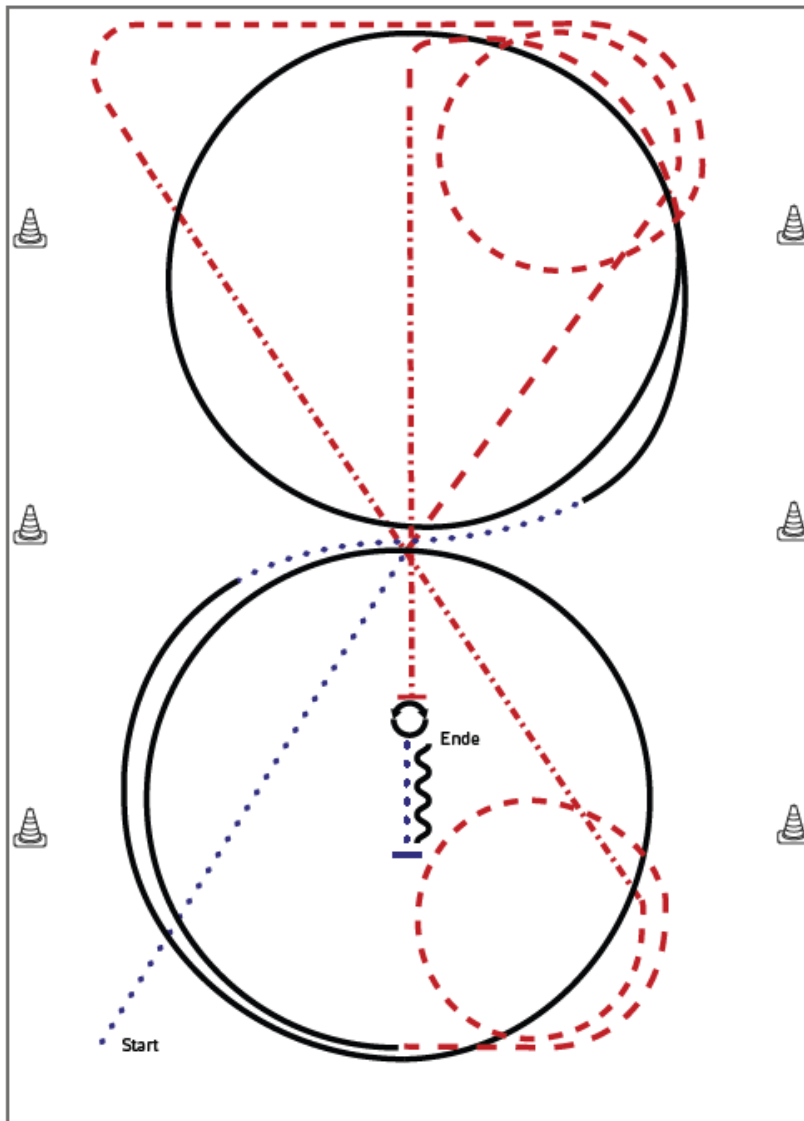

- 1) Schritt durch die ganze Bahn, bei X antraben
- 2) Trabvolte links, weiter kurze Seite im Trab
- 3) Durch die ganze Bahn wechseln, dabei Tritte verlängern, Trabvolte rechts
- 4) Mitte kurze Seite angaloppieren, Zirkel im Rechtsgalopp
- 5) Im Schritt aus dem Zirkel wechseln
- 6) Angaloppieren, Zirkel im Linksgalopp
- 7) Trab, abwenden auf die Mittellinie, auf der Mittellinie die Tritte verlängern
- 8) Anhalten, Hinterhandwendung 360° rechts und links (beliebig beginnend)
- 9) Schritt, Anhalten, Rückwärts

Legende:	
Schritt	
Trab	
Galopp	
Wechselzone	
Rückwärts	

Donnerstag, 01.05.2025
WT Horsemanship Erwachsene und Jugend

Pattern Western Horsemanship #3 - WT

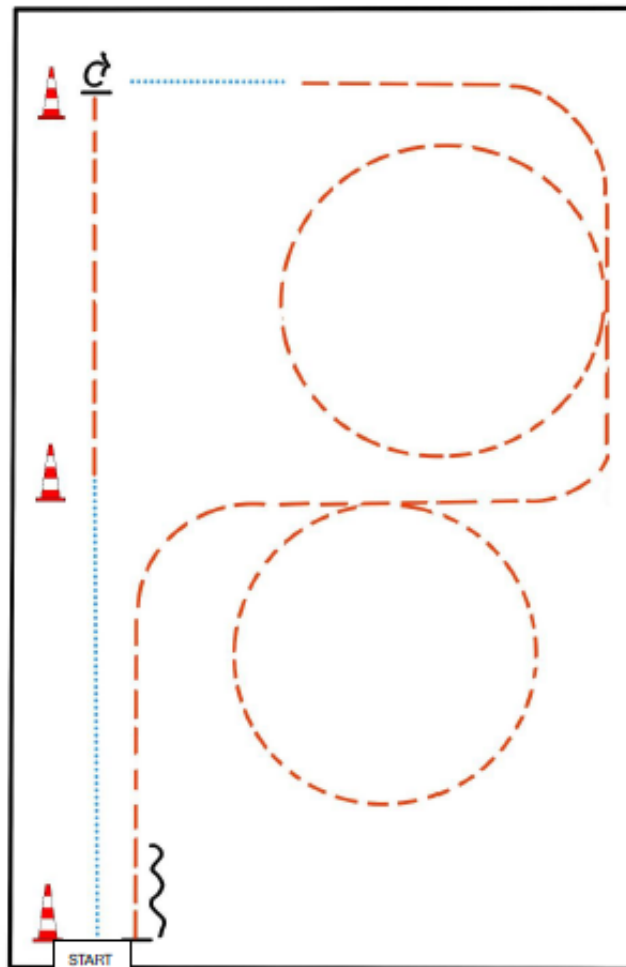

BE READY AT MARKER

- 1) WALK
- 2) JOG
- 3) STOP, TURN 90° RIGHT
- 4) WALK
- 5) JOG, JOG SMALL CIRCLE RIGHT
- 6) JOG, JOG SMALL CIRCLE LEFT
- 7) JOG, STOP
- 8) BACK UP



LK 4 und 5 A / B Showmanship at Halter

Pattern Showmanship at Halter #12 - LK 4-5

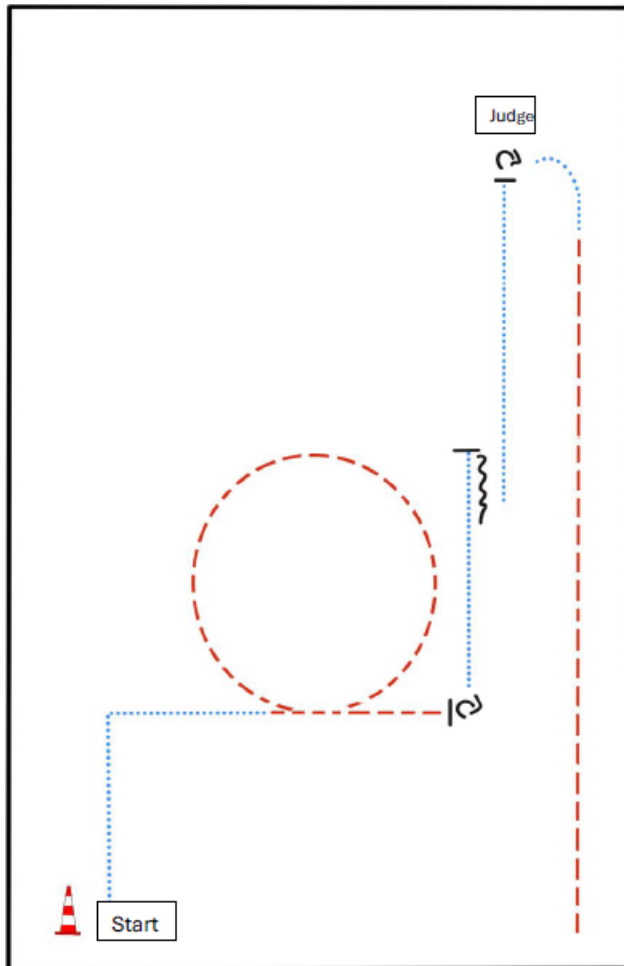

BE READY AT MARKER

- 1) WALK CORNER
- 2) TROT
- 3) STOP, TURN 270°
- 4) WALK, STOP
- 5) BACK UP (AT LEAST ONE HORSE LENGTH)
- 6) WALK, STOP
- 7) SET UP
- 8) INSPECTION
- 9) TURN 90°
- 10) TROT OUT



LK 1 und 2 A / B Showmanship at Halter

Pattern Showmanship at Halter #5 - LK 1-2

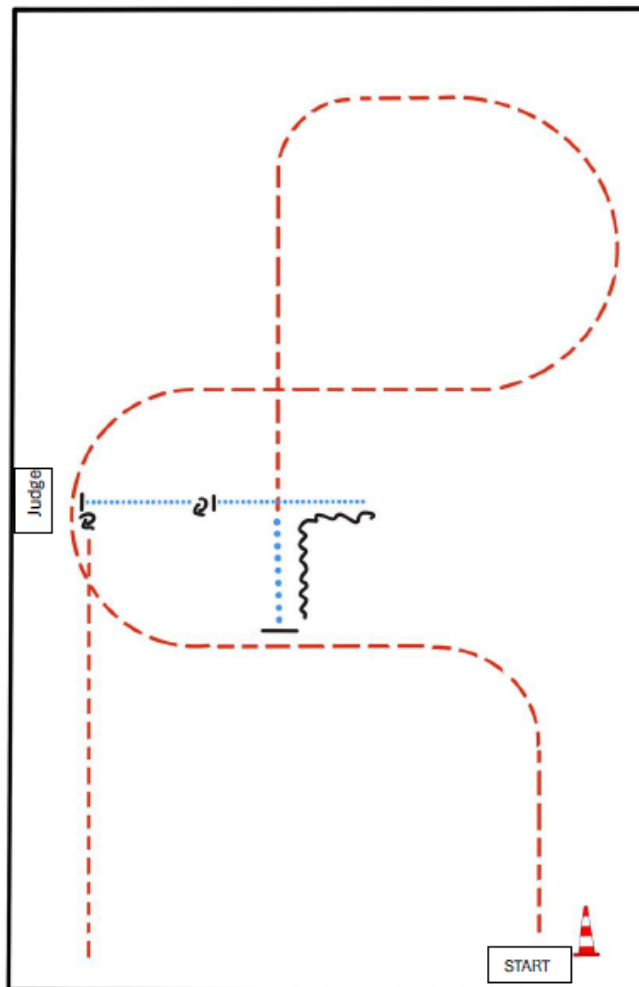

BE READY AT MARKER

- 1) TROT
- 2) EXTENDED WALK
- 3) STOP, BACK UP
- 4) WALK
- 5) STOP, TURN 720°
- 6) WALK, STOP
- 7) SET UP
- 8) INSPECTION
- 9) TURN 270°
- 10) TROT OUT

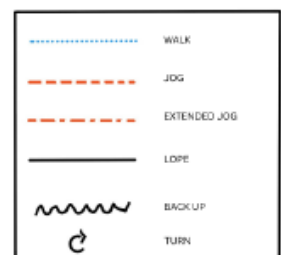

Q LK 1 und 2 A / B Showmanship at Halter

#10 Showmanship at Halter Q M LK 1/2 A/B

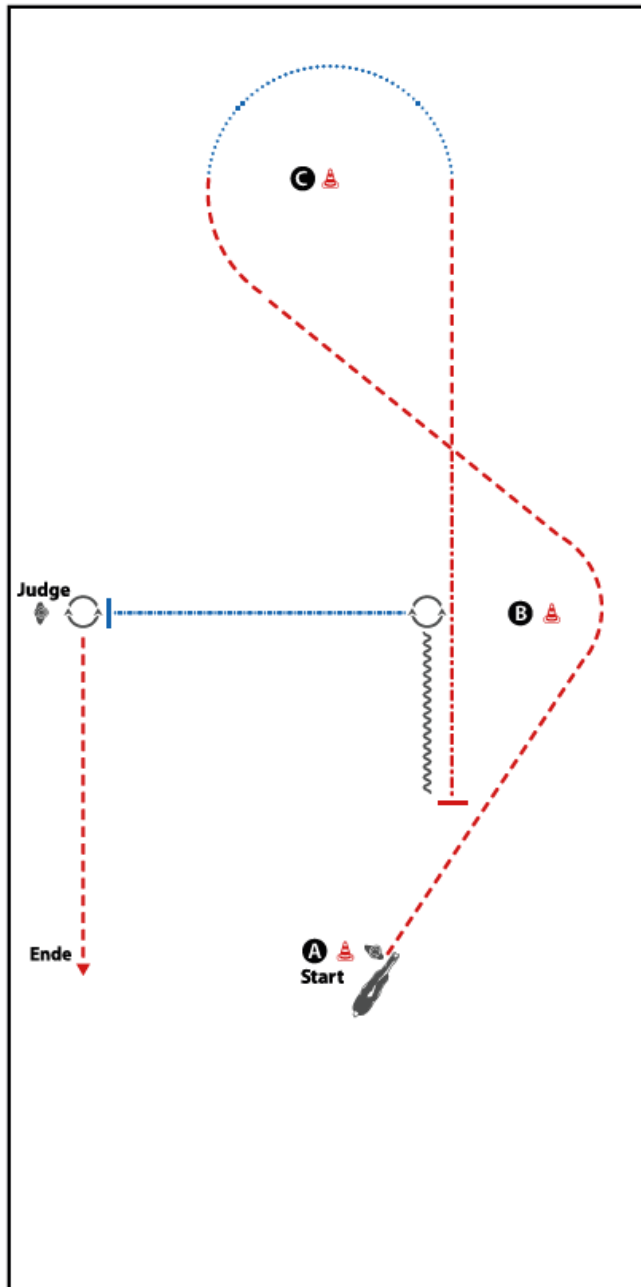

BE READY AT MARKER

- 1) TROT
- 2) WALK
- 3) TROT, EXTENDED TROT, STOP
- 4) BACK UP
- 5) TURN 450°
- 6) EXTENDED WALK, STOP
- 7) SET UP
- 8) INSPECTION
- 9) TURN 270°, TROT OUT

WALK (SCHRITT)
EXTENDED WALK	-----
JOG/TROT (TRAB)	- - - - -
EXTENDED TROT	-----
LOPE (GALOPP)	—————
EXTENDED LOPE	—————
BACK UP (RÜCKWÄRTS)	~~~~~
LEAD CHANGE (GALOPPWECHSEL)	=====
TURN (DREHUNG)	⊙

ERSTE WESTERNREITERUNION BAYERN
 www.erstewesternreiterunion.de

LK 1 und 2 A / B Sen Superhorse



Superhorse Pattern 10 (empfohlen für Hallen oder Plätze ab 20x40m)

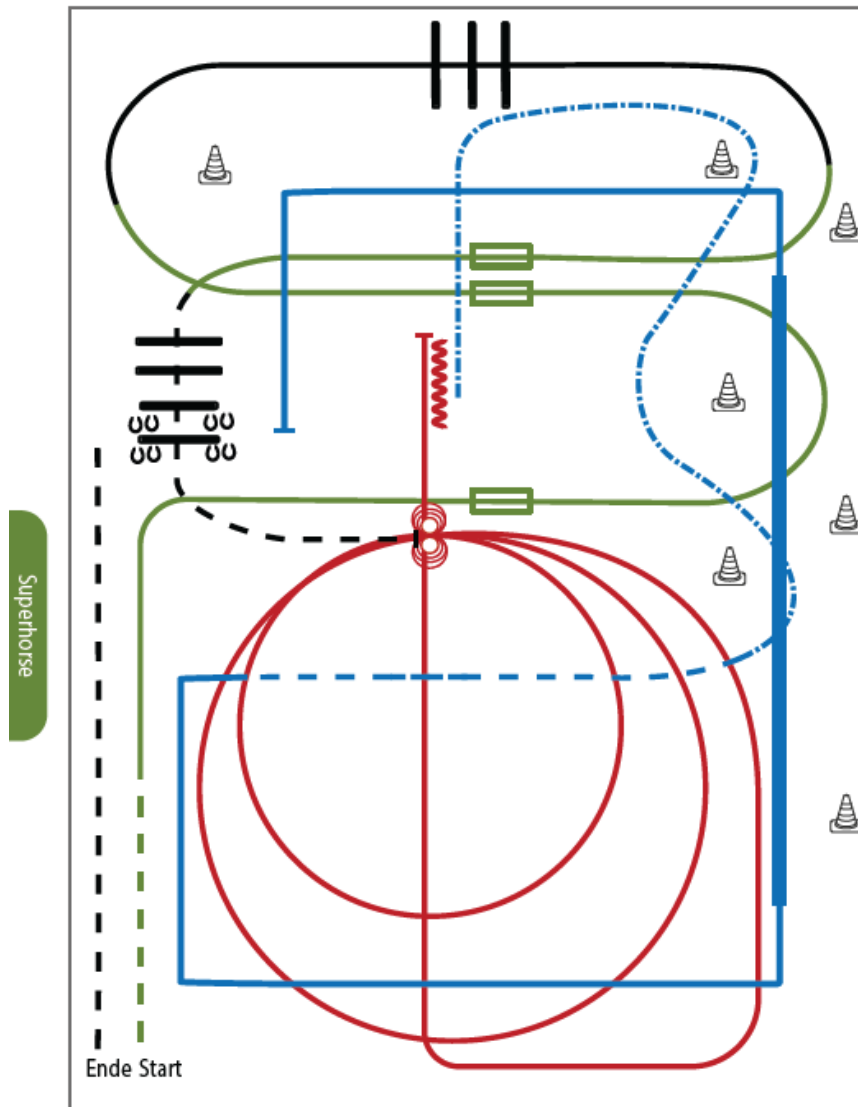

- 1) Trab, Übergang zum Rechtsgalopp, Galoppwechsel mit Seitenwechsel (WR)
- 2) Galoppwechsel mit Seitenwechsel (WR)
- 3) Lope over (TH)
- 4) Galoppwechsel mit Seitenwechsel (WR)
- 5) Jog over, Stop (TH)
- 6) 4 Spins links, 4 Spins rechts (RN)
- 7) 2 Zirkel Galopp (rechts), 1. groß und schnell, 2. klein und langsam (RN)
- 8) Galopp (rechts) auf dem Zirkel, der nicht geschlossen wird, Run Down auf der Mittellinie, Sliding Stop hinter dem Mittelmarker, Rückwärtsrichten mind. 3 m, verharren (RN)
- 9) Extended Trot (RR)
- 10) Trot (RR)
- 11) Lope corners LL, extended Lope, Lope, Stop (RR)
- 12) Siedepass right, jog out (TH)

Legende:	
Schritt
Trab	-----
Galopp	————
Wechselzone	
Rückwärts	~~~~~

LK 1 und 2 A / B Sen Trail

Trail-Set 10 #3 LK 2/1 Senior Arenagröße 20 x 40 m

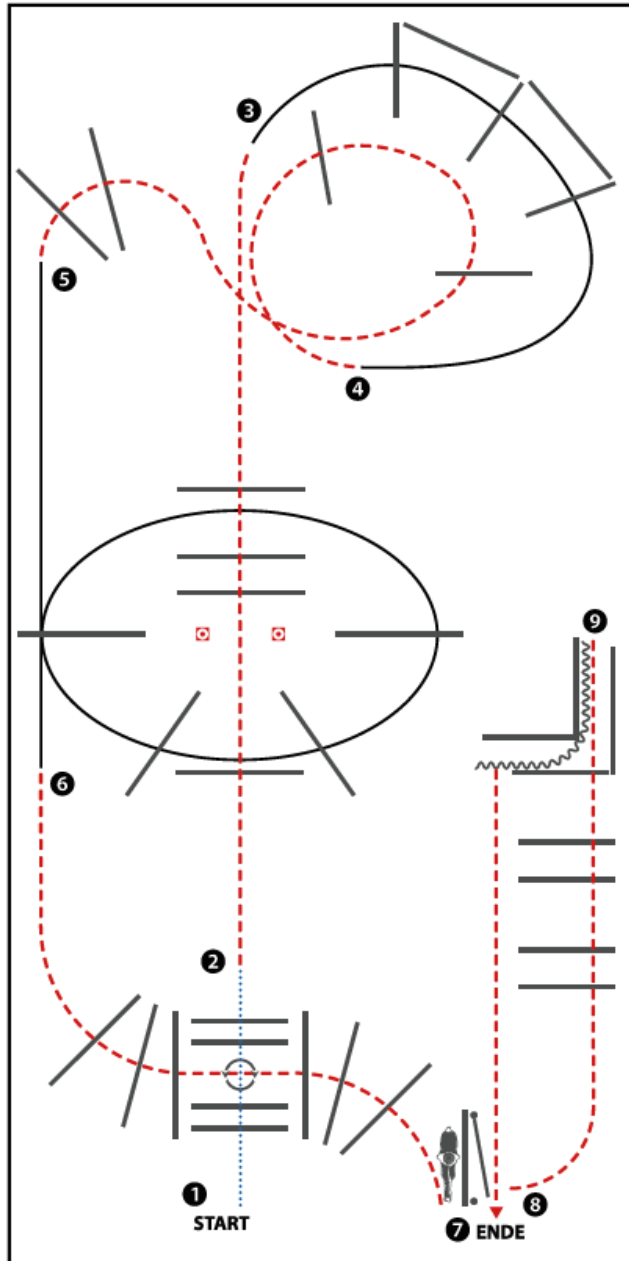

(Erhöhungen optional)

- 1) WALK OVER INTO BOX,
360° TURN (LEFT OR RIGHT), WALK OUT
- 2) JOG OVER
- 3) LOPE OVER (RL)
- 4) JOG OVER
- 5) LOPE OVER (LL)
- 6) JOG OVER
- 7) GATE LH
- 8) JOG OVER POLES AND INTO CHUTE
- 9) BACK UP. 90° TURN RIGHT. JOG OUT

WALK (SCHRITT)
EXTENDED WALK
JOG/TROT (TRAB)
EXTENDED TROT
LOPE (GALOPP)
EXTENDED LOPE
BACK UP (RÜCKWÄRTS)
LEAD CHANGE (GALOPPWECHSEL)
TURN (DREHUNG)

Q LK 1 und 2 A / B Sen Trail

Trail-Set 10 #1 Q M LK 2/1 Senior Arenagröße 20 x 40 m

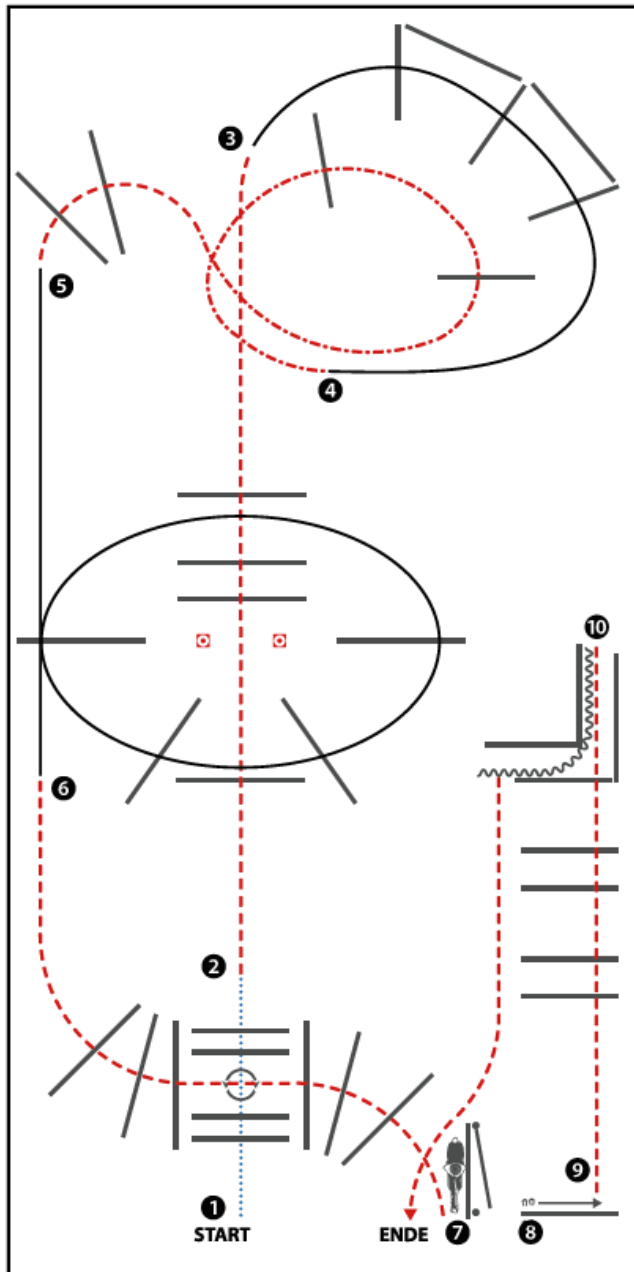

(Erhöhungen optional)

- 1) WALK OVER INTO BOX,
360° TURN (LEFT OR RIGHT), WALK OUT
- 2) JOG OVER
- 3) LOPE OVER (RL)
- 4) EXTENDED JOG OVER 2 POLES, JOG OVER 2 POLES
- 5) LOPE OVER (LL)
- 6) JOG OVER
- 7) GATE LH WITH POLE
- 8) SIDEPASS RIGHT
- 9) JOG OVER POLES AND INTO CHUTE
- 10) BACK UP, 90° TURN RIGHT, JOG OUT

WALK (SCHRITT)
EXTENDED WALK
JOG/TROT (TRAB)
EXTENDED TROT
LOPE (GALOPP)
EXTENDED LOPE
BACK UP (RÜCKWÄRTS)
LEAD CHANGE (GALOPPWECHSEL)
TURN (DREHUNG)

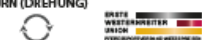

LK 1 und 2 jun Trail

Trail-Set 10 #4 LK 2/1 Junior Arenagröße 20 x 40 m

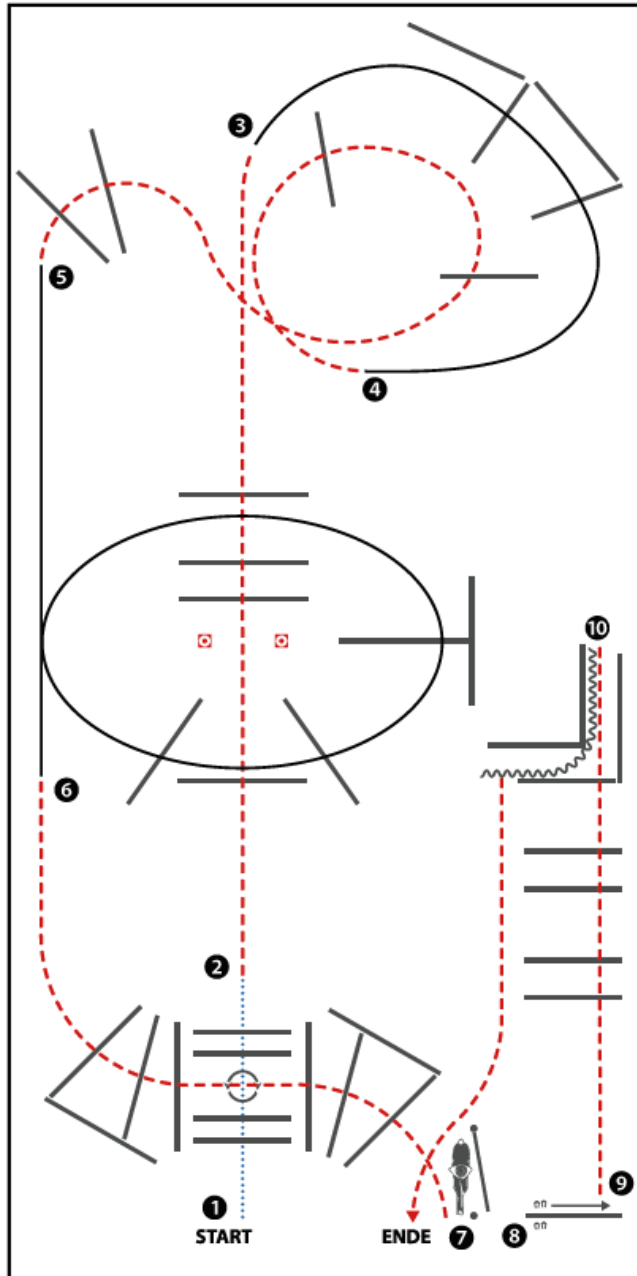

(Erhöhungen optional)

- 1) WALK OVER INTO BOX,
360° TURN (LEFT OR RIGHT), WALK OUT
- 2) JOG OVER
- 3) LOPE OVER (RL)
- 4) JOG OVER
- 5) LOPE OVER (LL)
- 6) JOG OVER
- 7) GATE LH
- 8) SIDEPASS RIGHT
- 9) JOG OVER POLES AND INTO CHUTE
- 10) BACK UP, 90° TURN RIGHT, JOG OUT

WALK (SCHRITT)
EXTENDED WALK
JOG/TROT (TRAB)	-----
EXTENDED TROT	-----
LOPE (GALOPP)	-----
EXTENDED LOPE	-----
BACK UP (RÜCKWÄRTS)	~~~~~
LEAD CHANGE (GALOPPWECHSEL)	-----
TURN (DREHUNG)	⊙

ERSTE WESTERNREITERUNION BAYERN
 e.V.

Q LK 1 und 2 im Trail

Trail-Set 10 #2 Q M LK 2/1 Junior Arenagröße 20 x 40 m

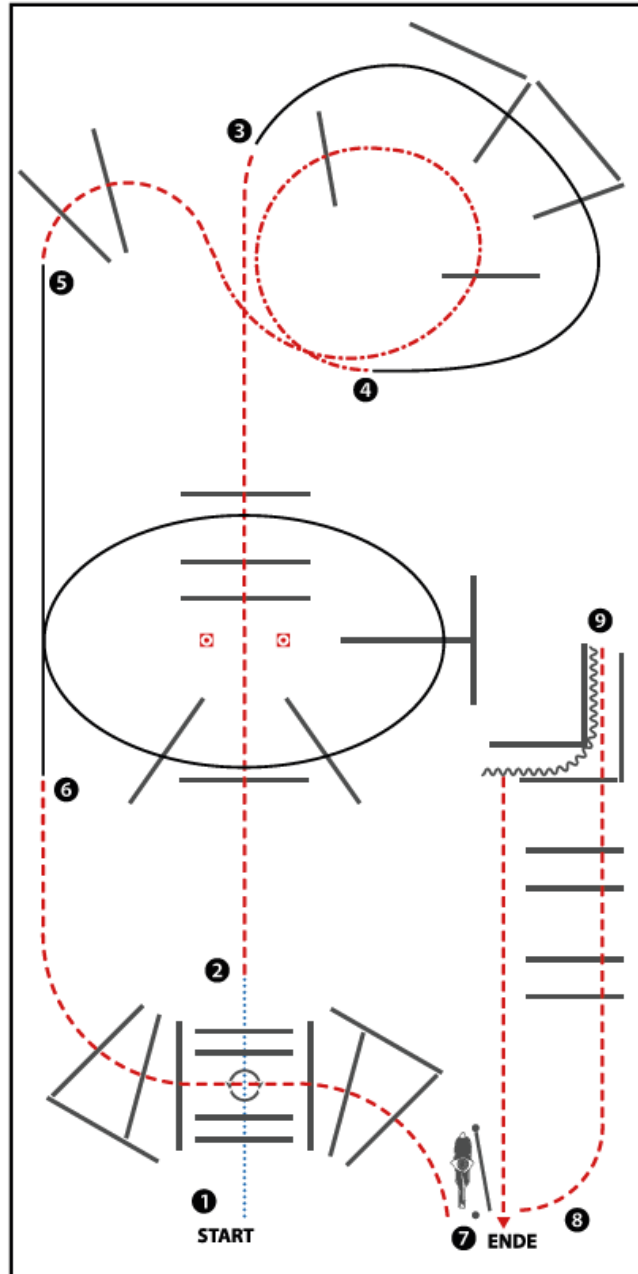

(Erhöhungen optional)

- 1) WALK OVER INTO BOX,
360° TURN (LEFT OR RIGHT), WALK OUT
- 2) JOG OVER
- 3) LOPE OVER (RL)
- 4) EXTENDED JOG OVER 2 POLES, JOG OVER 2 POLES
- 5) LOPE OVER (LL)
- 6) JOG OVER
- 7) GATE LH
- 8) JOG OVER POLES AND INTO CHUTE
- 9) BACK UP, 90° TURN RIGHT, JOG OUT

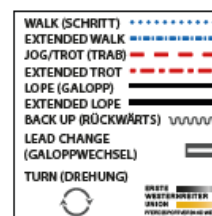

LK 3 A / B Trail

Trail-Set 10 #5 LK 3 Arenagröße 20 x 40 m

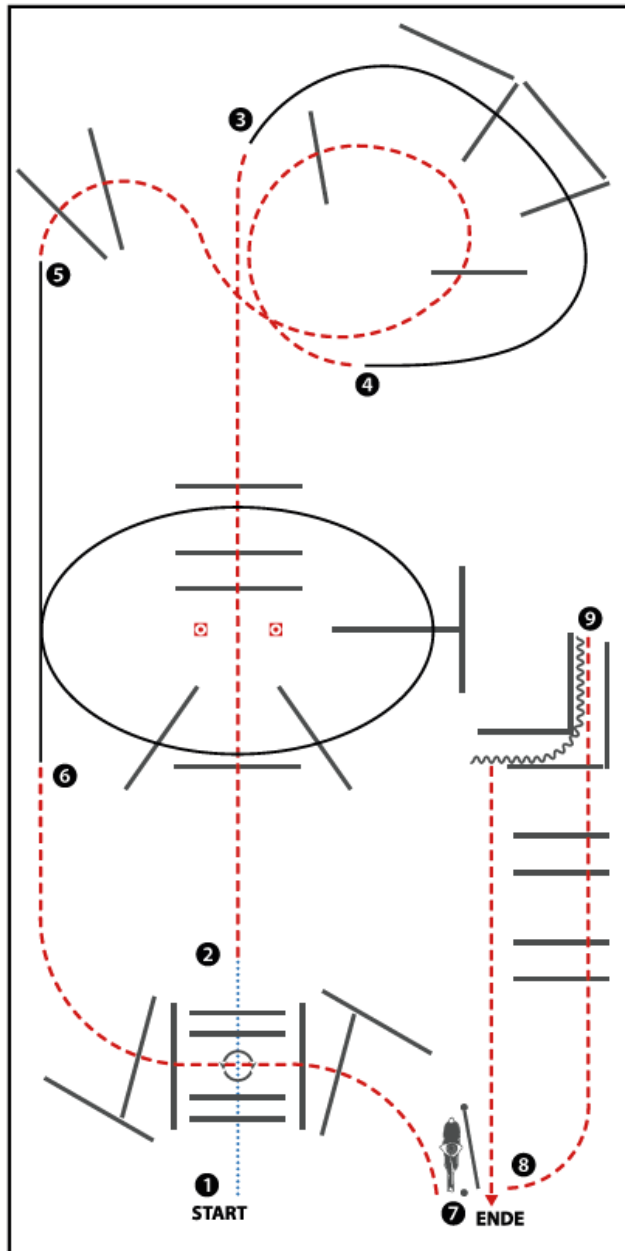

(Erhöhungen optional)

- 1) WALK OVER INTO BOX,
360° TURN (LEFT OR RIGHT), WALK OUT
- 2) JOG OVER
- 3) LOPE OVER (RL)
- 4) JOG OVER
- 5) LOPE OVER (LL)
- 6) JOG OVER
- 7) GATE LH
- 8) JOG OVER POLES AND INTO CHUTE
- 9) BACK UP, 90° TURN RIGHT, JOG OUT

WALK (SCHRITT)
EXTENDED WALK
JOG/TROT (TRAB)	-----
EXTENDED TROT	-----
LOPE (GALOPP)	=====
EXTENDED LOPE	=====
BACK UP (RÜCKWÄRTS)	~~~~~
LEAD CHANGE (GALOPPWECHSEL)	=====
TURN (DREHUNG)	⊙

ERSTE WESTERNREITERUNION BAYERN
 www.erstewesternreiterunion.de

LK 4 und 5 A / B Trail

Trail-Set 10 #6 LK 4/5 Arenagröße 20 x 40 m

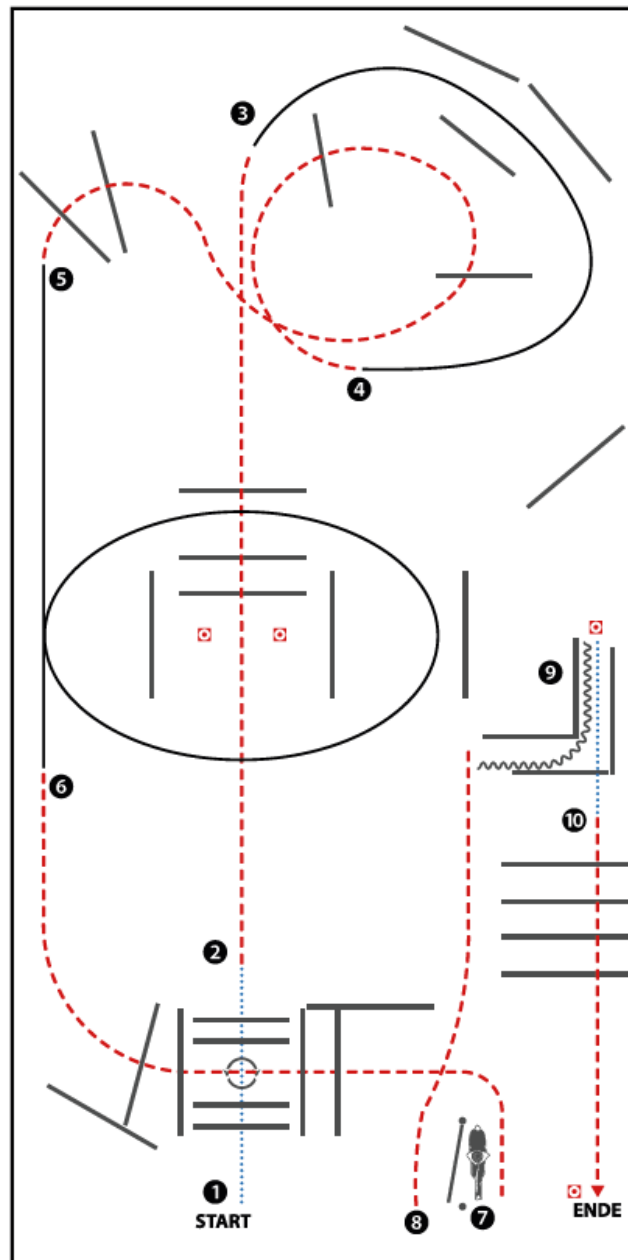

- 1) WALK OVER INTO BOX,
360° TURN (LEFT OR RIGHT), WALK OUT
- 2) JOG OVER
- 3) LOPE (RL)
- 4) JOG OVER
- 5) LOPE (LL)
- 6) JOG OVER
- 7) GATE RH
- 8) JOG, 90° TURN LEFT
- 9) BACK UP, WALK OUT
- 10) JOG OVER

WALK (SCHRITT)
EXTENDED WALK
JOG/TROT (TRAB)
EXTENDED TROT
LOPE (GALOPP)
EXTENDED LOPE
BACK UP (RÜCKWÄRTS)
LEAD CHANGE (GALOPPWECHSEL)
TURN (DREHUNG)

QUERE WESTERNREITER
 JUNIOR

Walk Trot Trail Erwachsene und Jugend

Trail-Set 10 #7 W/T und FZ Arenagröße 20 x 40 m

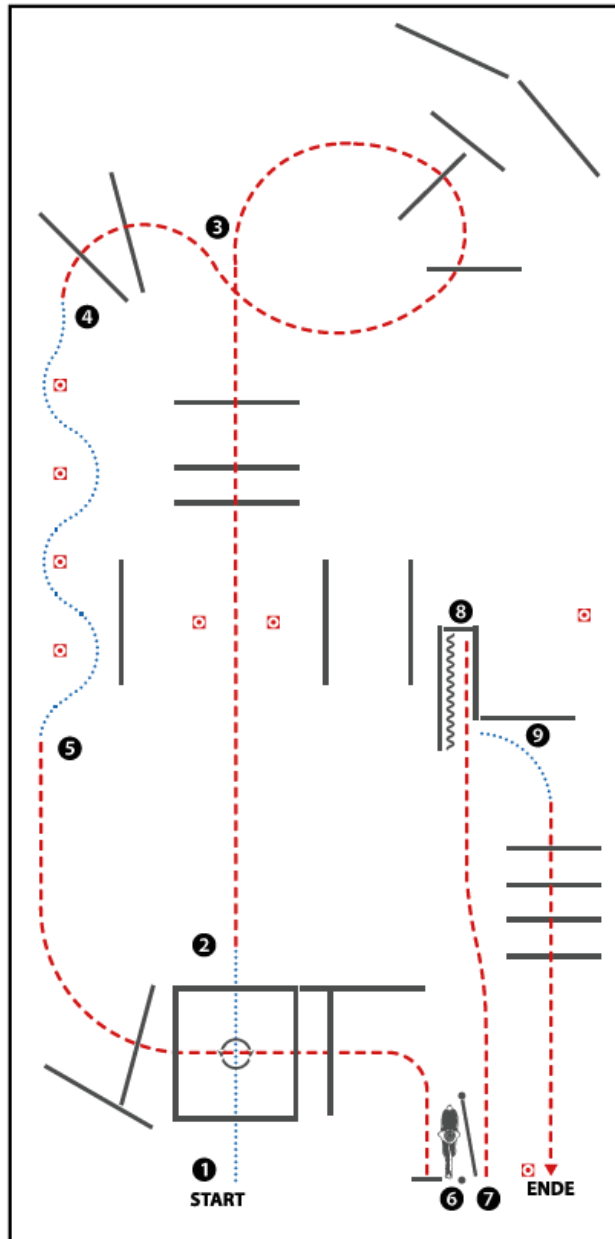

(Tor ist optional)

- 1) WALK INTO BOX, 360° TURN, WALK OUT
(Im Schritt in die Box, eine 360° Wendung rechts oder links, im Schritt aus der Box)
- 2) JOG OVER (Trabstangen)
- 3) JOG OVER (Trabstangen)
- 4) WALK SERPENTINE (Schritt Slalom)
- 5) JOG OVER (Trabstangen)
- 6) GATE LH (Tor linke Hand)
- 7) JOG INTO CHUTE (Trab in die Gasse)
- 8) BACK UP, TURN RIGHT (Rückwärts, nach rechts abwenden)
- 9) WALK, JOG OVER (Schritt, Trabstangen)

WALK (SCHRI TT)
EXTENDED WALK	-----
JOG/TROT (TRAB)	-----
EXTENDED TROT	-----
LOPE (GALOPP)	=====
EXTENDED LOPE	=====
BACK UP (RÜCKWÄRTS)	~~~~~
LEAD CHANGE (GALOPPWECHSEL)	=====
TURN (DREHUNG)	⤵

Q LK 2/1 A und B sen Ranch Riding

#2 Ranch Riding Q/M sen. LK 1/2 Arenagröße min. 25 x 50 m

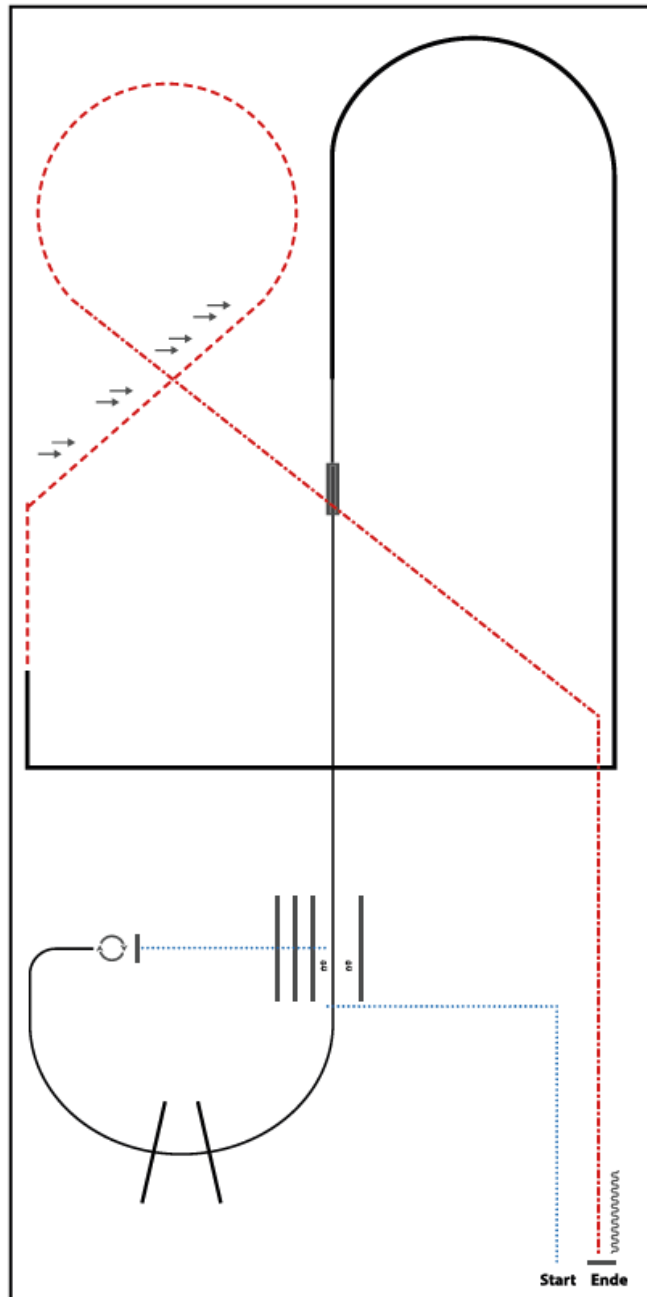

- 1) WALK CORNER
- 2) SIDEPASS RIGHT, WALK OVER
- 3) STOP, 360° TURNS (EACH DIRECTION)
- 4) LOPE (LL), LOPE OVER
- 5) LEADCHANGE (SIMPLE OR FLYING), LOPE (RL)
- 6) EXTENDED LOPE (RL)
- 7) EXTENDED LOPE CORNERS
- 8) TROT, TWO TRACK RIGHT
- 9) TROT
- 10) EXTENDED TROT
- 11) STOP, BACK UP

WALK (SCHRITT)
EXTENDED WALK
JOG/TROT (TRAB)
EXTENDED TROT
LOPE (GALOPP)
EXTENDED LOPE
BACK UP (RÜCKWÄRTS)
LEAD CHANGE (GALOPPWECHSEL)
TURN (DREHUNG)
WESTERREITER UNION

Q LK 2/1 jun Ranch Riding

#19 Ranch Riding Q/M jun. LK 1/2 + 3 Arenagröße min. 20 x 40 m

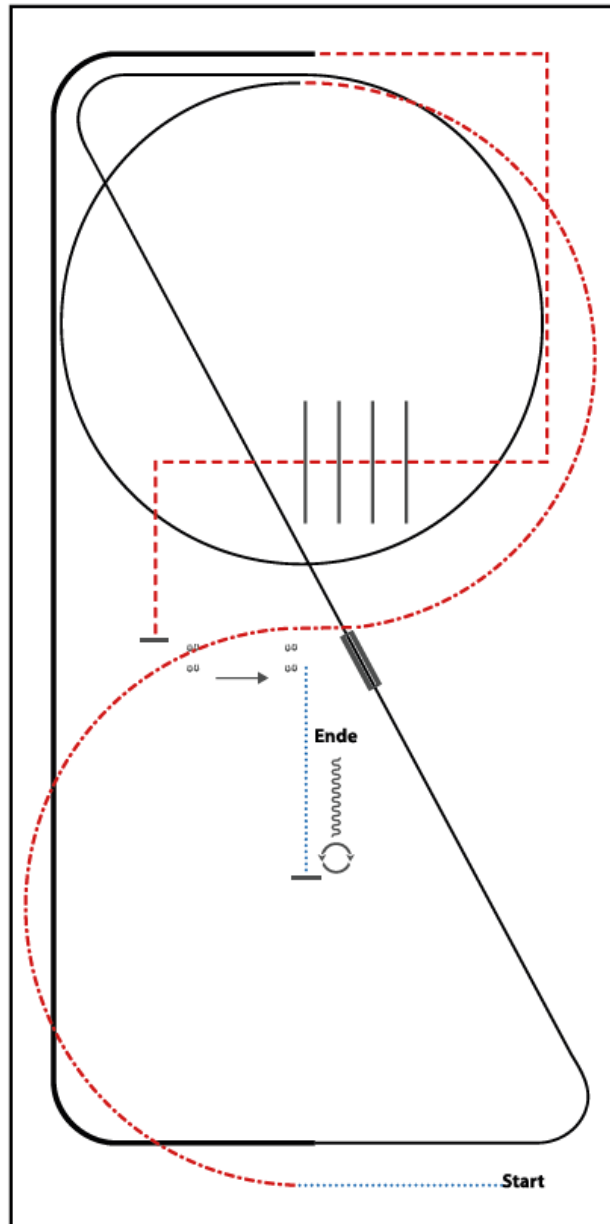

- 1) WALK
- 2) EXTENDED TROT, TROT
- 3) LOPE (LL) CIRCLE, LOPE (LL)
- 4) LEADCHANGE (SIMPLE OR FLYING)
- 5) LOPE (RL)
- 6) EXTENDED LOPE (RL)
- 7) TROT CORNERS
- 8) TROT OVER, TROT
- 9) STOP, SIDEPASS LEFT
- 10) WALK, STOP
- 11) 360° TURN (LEFT OR RIGHT), BACK UP

WALK (SCHRITT)
EXTENDED WALK
JOG/TROT (TRAB)
EXTENDED TROT
LOPE (GALOPP)
EXTENDED LOPE
BACK UP (RÜCKWÄRTS)
LEAD CHANGE (GALOPPWECHSEL)
TURN (DREHUNG)

LK 3 Ranch Riding

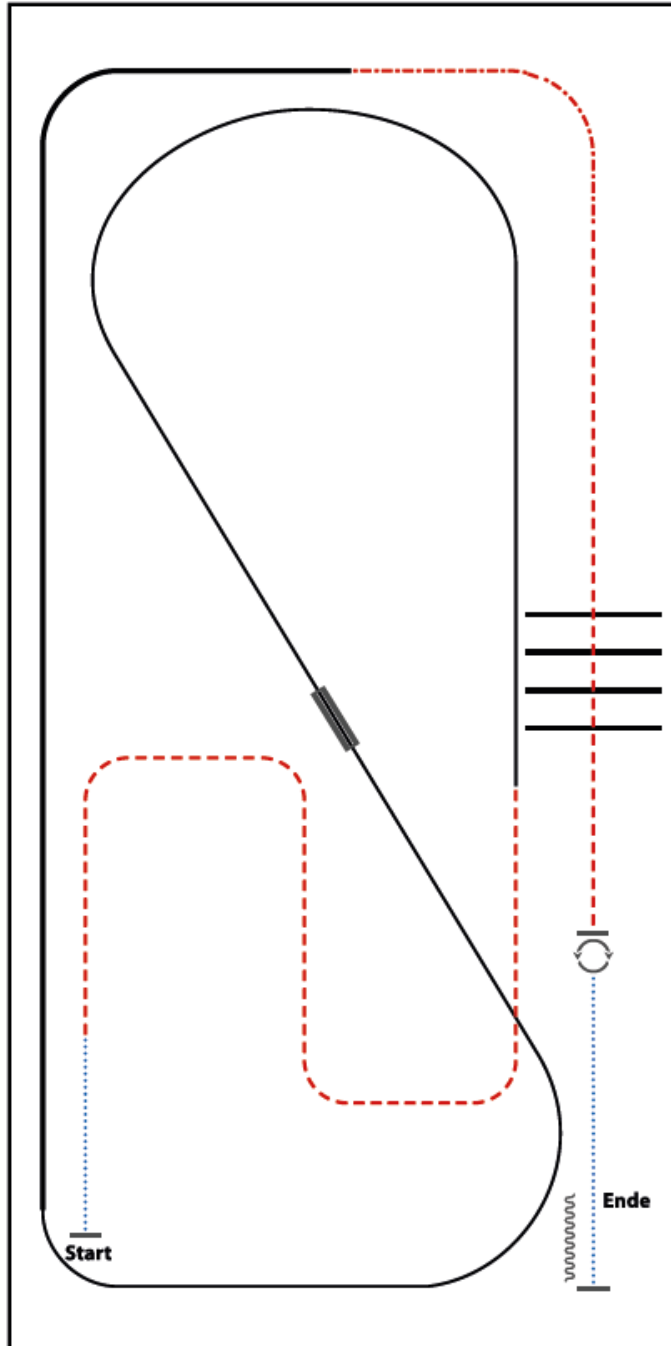

- 1) WALK
- 2) TROT
- 3) LOPE (LL)
- 4) LEADCHANGE (SIMPLE OR FLYING)
- 5) LOPE (RL)
- 6) EXTENDED LOPE (RL)
- 7) EXTENDED TROT
- 8) TROT
- 9) TROT OVER
- 10) STOP, 360° TURNS (EACH DIRECTION)
- 11) WALK, STOP, BACK UP

WALK (SCHRITT)
EXTENDED WALK
JOG/TROT (TRAB)
EXTENDED TROT
LOPE (GALOPP)
EXTENDED LOPE
BACK UP (RÜCKWÄRTS)
LEAD CHANGE (GALOPPWECHSEL)
TURN (DREHUNG)

Walk Trot Ranch Riding Jugend und Erwachsene

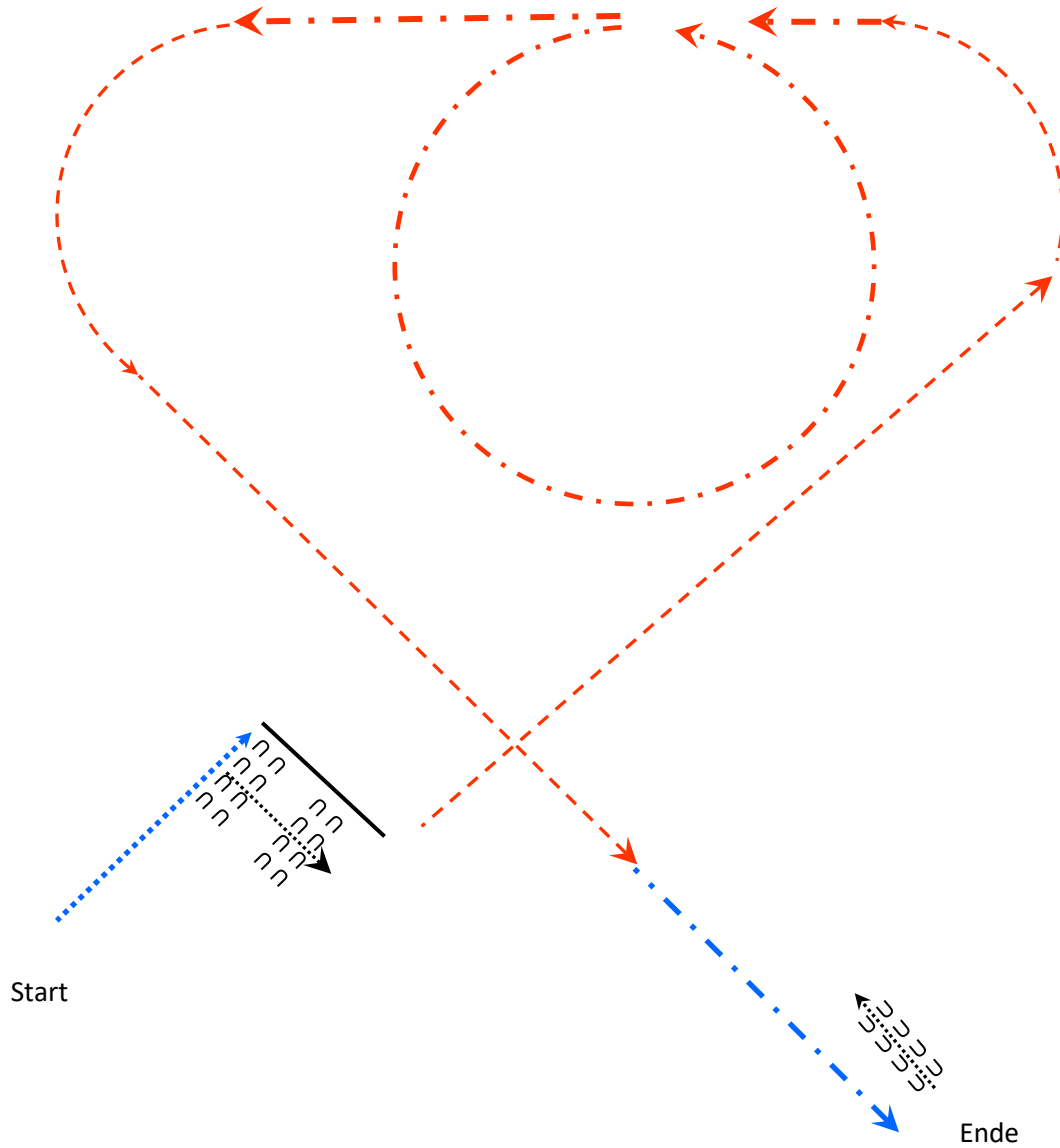

1. Walk,
2. Stopp, Sidepass
3. Trot
4. Extended Trot, Extended Trot Zirkel
5. Trot
6. Extended Walk zwei bis drei Pferdelängen
7. Stopp, Backup mindestens 1 Pferdelänge

- | | |
|---------------|--|
| Walk | |
| Extended Walk | |
| Trot | |
| Extended Trot | |

LK 1 und 2 A und B sen Western Riding



Western Riding Pattern 12 (für Senior-Pferde), Arena mind. 20 x 45 Meter

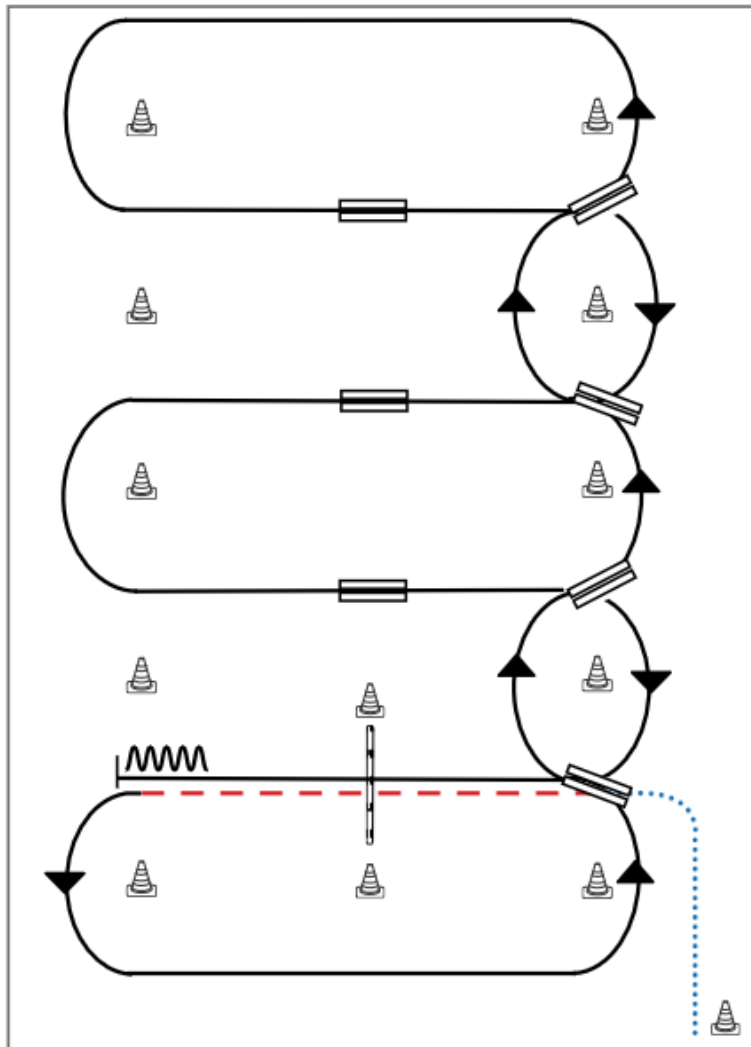

Western Riding

- 1) Schritt vom Start-Pylon, Übergang zum Trab zwischen den Markern, Trab über die Stange
- 2) Übergang zum Linksgalopp zwischen den Markern, Galopp an der kurzen Seite
- 3) 1. Galoppwechsel auf der Linie
- 4) 2. Galoppwechsel auf der Linie
- 5) 3. Galoppwechsel auf der Linie
- 6) 4. Galoppwechsel auf der Linie
- 7) 1. Galoppwechsel mit Seitenwechsel
- 8) 2. Galoppwechsel mit Seitenwechsel
- 9) 3. Galoppwechsel mit Seitenwechsel
- 10) Galopp über die Stange
- 11) Stop zwischen den Markern, Rückwärtsrichten

Legende:	
Schritt
Trab	- - - - -
Galopp	—————
Wechselzone	▬▬▬▬▬
Rückwärts	~~~~~
	

LK 3 A und B Western Riding



Western Riding Pattern 25 (für Junior-Pferde, LK 3), Arena 20 x 40 Meter

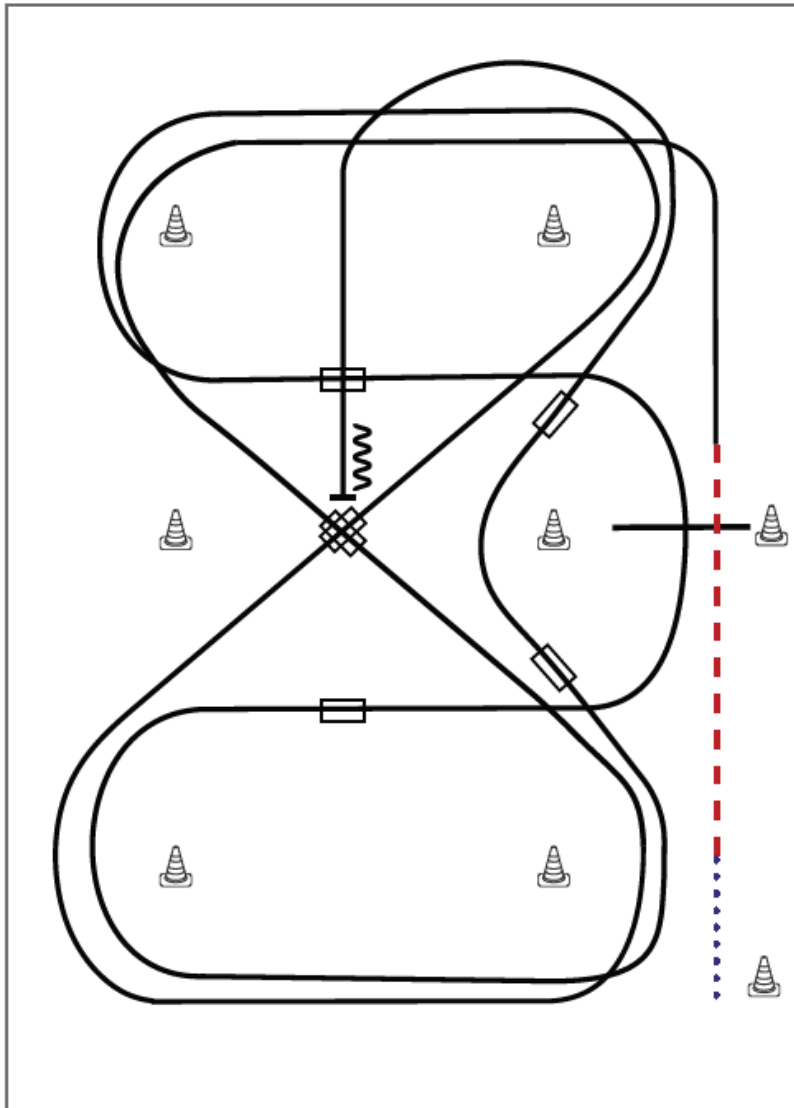

- 1) Schritt vom Startpylon zum ersten Marker, Übergang zum Trab, Trab über die Stange
- 2) Übergang zum Linksgalopp, Galopp an der kurzen Seite
- 3) 1. Galoppwechsel auf der Diagonalen
- 4) 2. Galoppwechsel auf der Diagonalen
- 5) 1. Galoppwechsel mit Seitenwechsel
- 6) Galopp über die Stange
- 7) 2. Galoppwechsel mit Seitenwechsel
- 8) 1. Galoppwechsel auf der Linie
- 9) 2. Galoppwechsel auf der Linie
- 10) Mitte der kurzen Seite abwenden, Stop auf Höhe des Mittelmarkers, Rückwärtsrichten

Legende:	
Schritt	
Trab	
Galopp	
Wechselzone	
Rückwärts	
 	

LK 1 und 2 A und B jun Western Riding



Western Riding Pattern 25 (für Junior-Pferde), 20 x 40 Meter

Western Riding

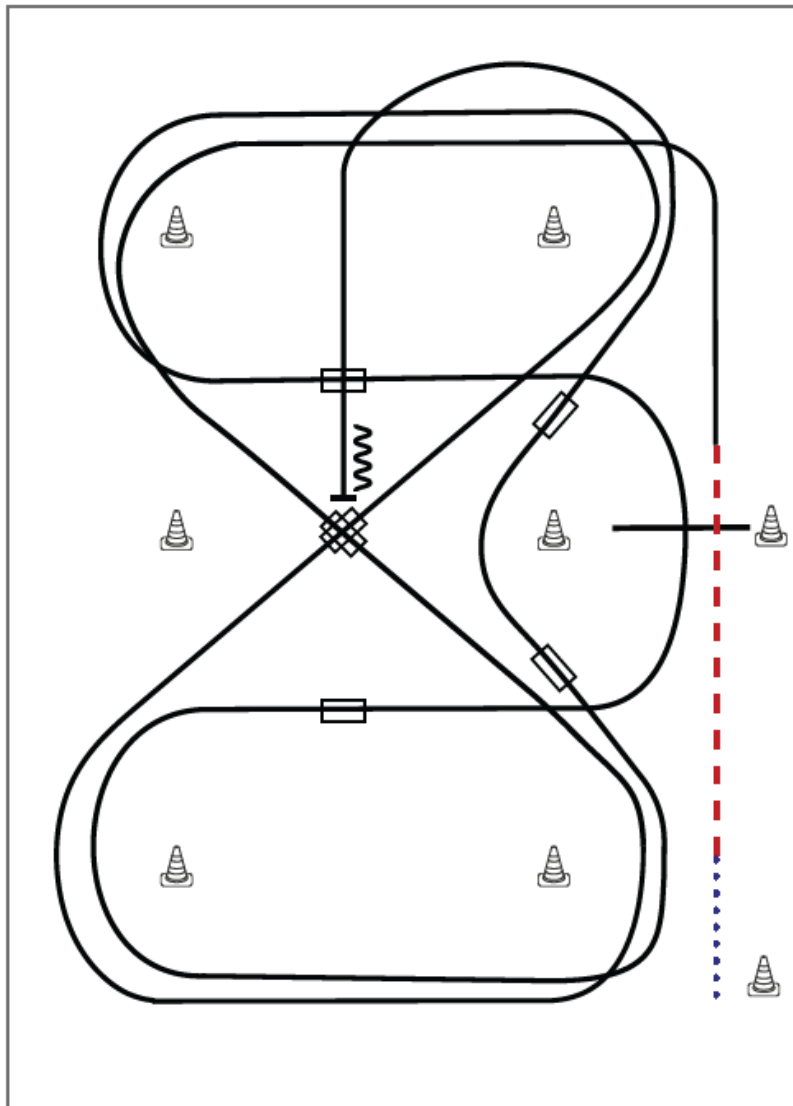

- 1) Schritt vom Startpylon zum ersten Marker, Übergang zum Trab, Trab über die Stange
- 2) Übergang zum Linksgalopp, Galopp an der kurzen Seite
- 3) 1. Galoppwechsel auf der Diagonalen
- 4) 2. Galoppwechsel auf der Diagonalen
- 5) 1. Galoppwechsel mit Seitenwechsel
- 6) Galopp über die Stange
- 7) 2. Galoppwechsel mit Seitenwechsel
- 8) 1. Galoppwechsel auf der Linie
- 9) 2. Galoppwechsel auf der Linie
- 10) Mitte der kurzen Seite abwenden, Stop auf Höhe des Mittelmarkers, Rückwärtsrichten

Legende:	
Schritt
Trab	-----
Galopp	=====
Wechselzone	=====
Rückwärts	~~~~~

Q LK 2 / 1 jun Western Riding



Western Riding Pattern 14 (für Junior-Pferde)

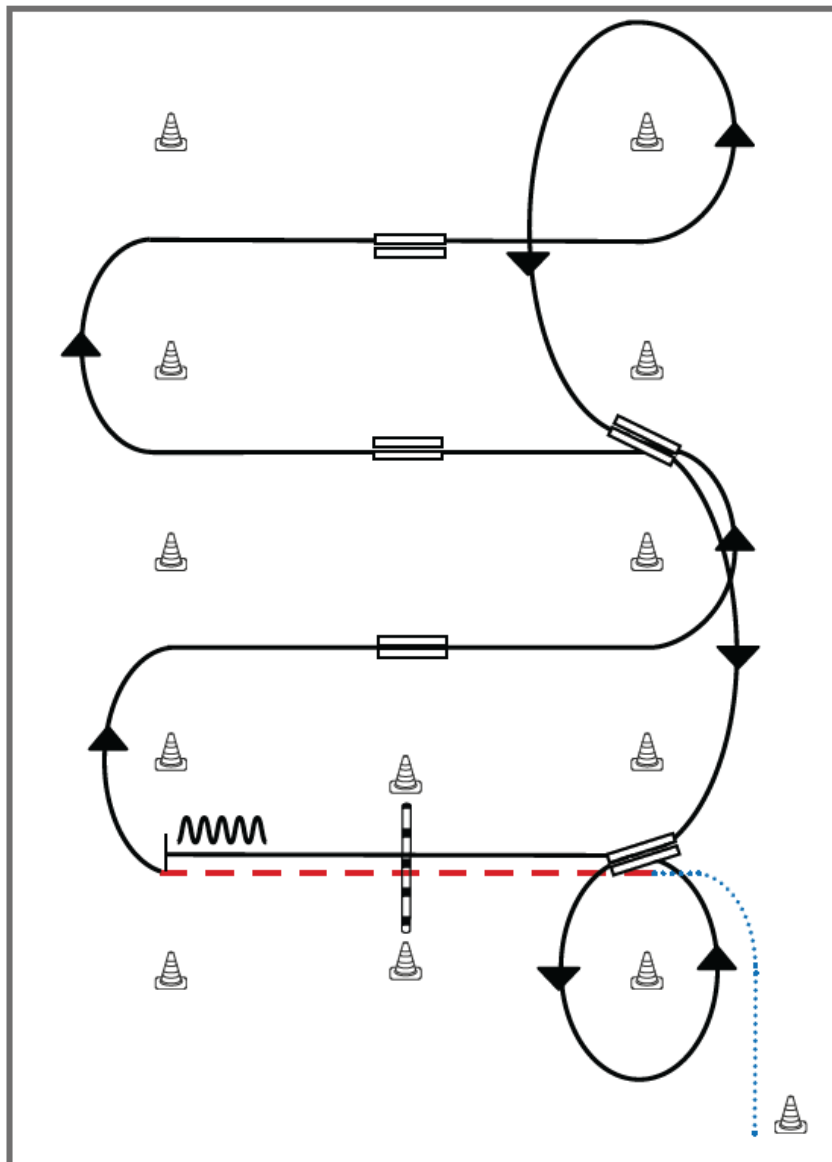

- 1) Schritt vom Start-Pylon, Übergang zum Trab zwischen den Markern, Trab über die Stange
- 2) Übergang zum Rechtsgalopp zwischen den Markern
- 3) 1. Galoppwechsel mit Seitenwechsel
- 4) 2. Galoppwechsel mit Seitenwechsel
- 5) 3. Galoppwechsel mit Seitenwechsel
- 6) Volte, 1. Galoppwechsel auf der Linie
- 7) 2. Galoppwechsel auf der Linie, Volte
- 8) Galopp über die Stange
- 9) Stop zwischen den Markern, Rückwärtsrichten

Legende:	
Schritt	
Trab	
Galopp	
Wechselzone	
Rückwärts	

Q LK 2 / 1 A und B Western Riding



Western Riding Pattern 31 (für Senior-Pferde), Arena mind. 30 x 60 Meter

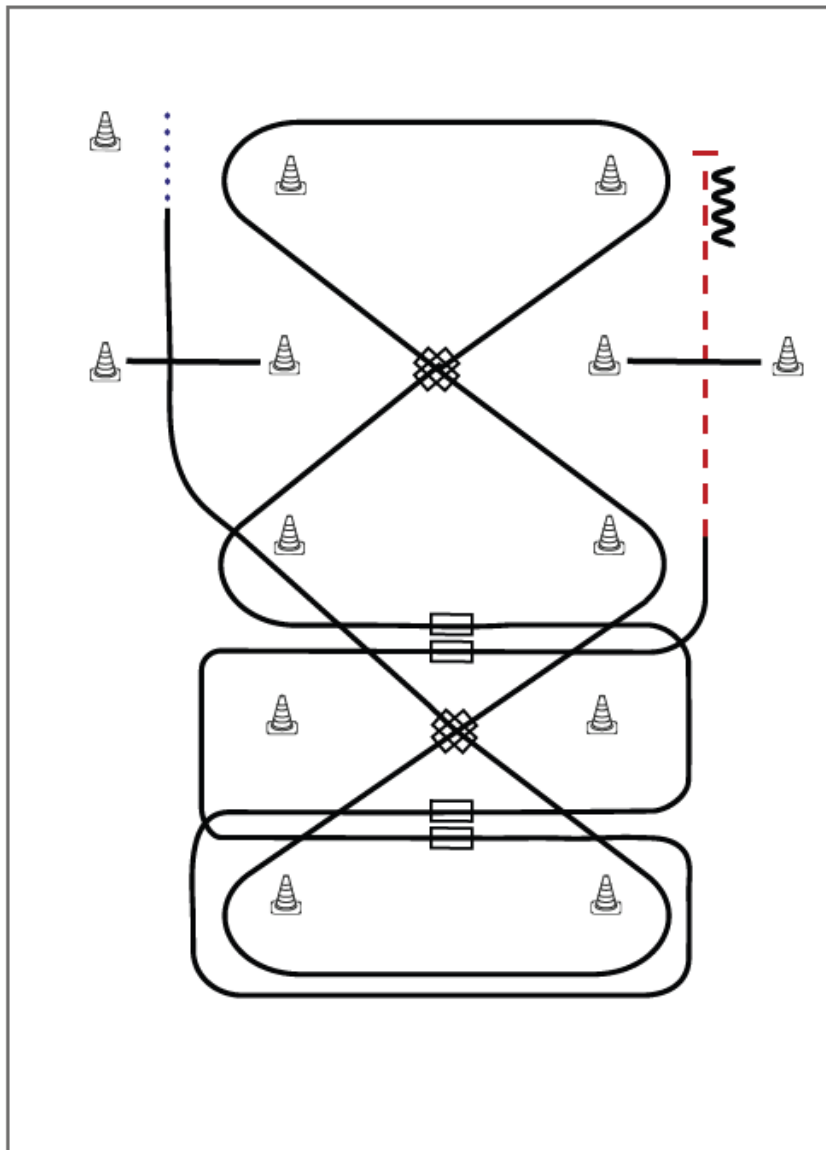

- 1) Schritt vom Startpylon zum ersten Marker, Übergang zum Linksgalopp
- 2) Galopp über die Stange
- 3) 1. Galoppwechsel auf der Diagonalen
- 4) 2. Galoppwechsel auf der Diagonalen
- 5) 3. Galoppwechsel auf der Diagonalen
- 6) 4. Galoppwechsel auf der Diagonalen
- 7) 1. Galoppwechsel mit Seitenwechsel
- 8) 2. Galoppwechsel mit Seitenwechsel
- 9) 3. Galoppwechsel mit Seitenwechsel
- 10) 4. Galoppwechsel mit Seitenwechsel
- 11) Übergang zum Trab, Trab über die Stange
- 12) Stop, Rückwärtsrichten

Legende:	
Schritt
Trab	- - - - -
Galopp	—————
Wechselzone	=====
Rückwärts	~~~~~
	

Jungpferde Trail 4jährig



Jungpferde Trail Pattern 1 (4j.)

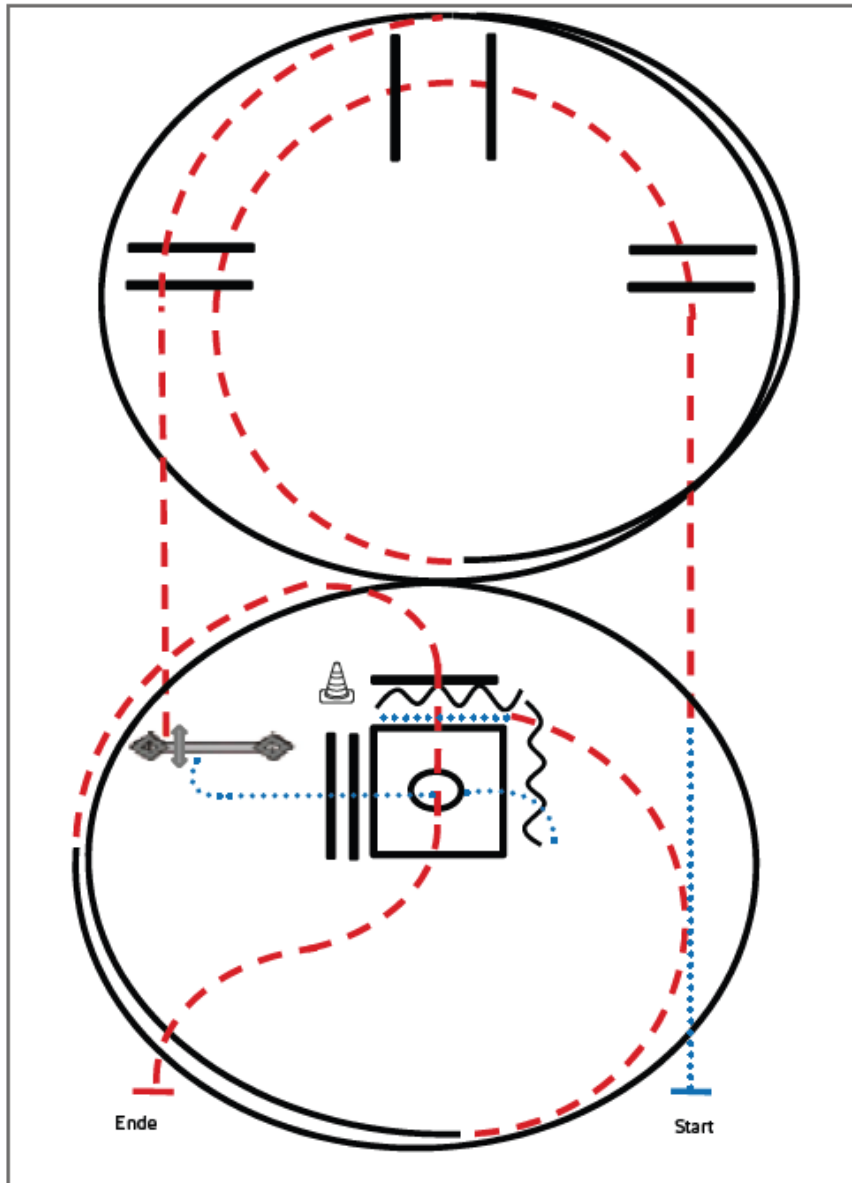

- 1) Schritt, Trab, Trabstangen (Abstand 1 m, 2m, 1m)
- 2) 1 ½ Zirkel Linksgalopp
- 3) Trabstangen
- 4) Tor
- 5) Schritt, Schrittstangen (Abstand 0,6 m)
- 6) Box 360° rechts oder links
- 7) Rückwärts-L (Abstand 1m), Schritt
- 8) ½ Zirkel Trab, 1 ¼ Zirkel Rechtsgalopp
- 9) Trabstangen, Anhalten

Legende:	
Schritt
Trab	— · — · — ·
Galopp	— · — · — ·
Wechselzone	=====
Rückwärts	~~~~~

Jungpferde Trail 5jährig



Jungpferde Trail Pattern 2 (5j.)

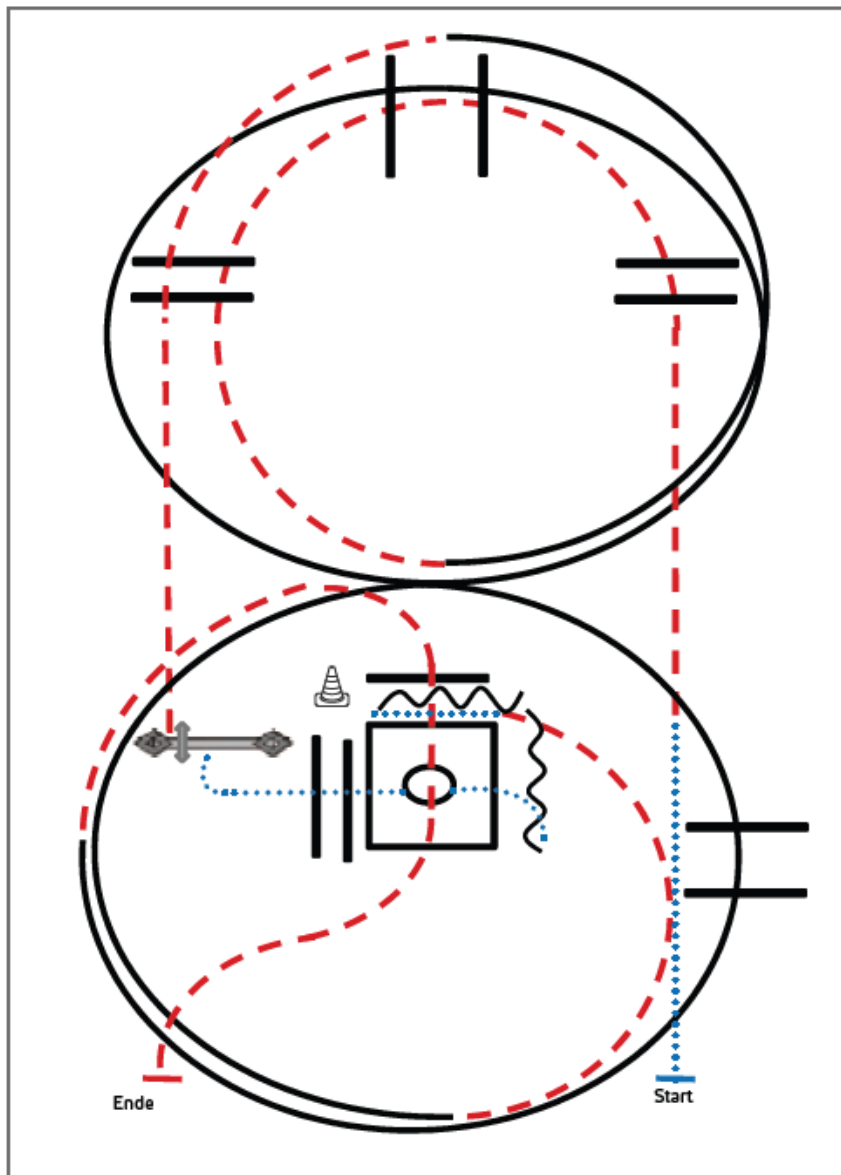

- 1) Schritt, Trab, Trabstangen (Abstand 1 m, 2m, 1m)
- 2) 1 ½ Zirkel Linksgalopp, Galoppstangen
- 3) Trabstangen
- 4) Tor
- 5) Schritt, Schrittstangen (Abstand 0,6 m)
- 6) Box 360° rechts oder links
- 7) Rückwärts-L (Abstand 1m), Schritt
- 8) ½ Zirkel Trab, 1 ¼ Zirkel Rechtsgalopp, Galoppstangen (Abstand 2m)
- 9) Trabstangen, Anhalten

Legende:	
Schritt	
Trab	
Galopp	
Wechselzone	
Rückwärts	

Jungpferde Ranch Riding 5jährig



Jungpferde Ranch Riding Pattern 6 (5.)

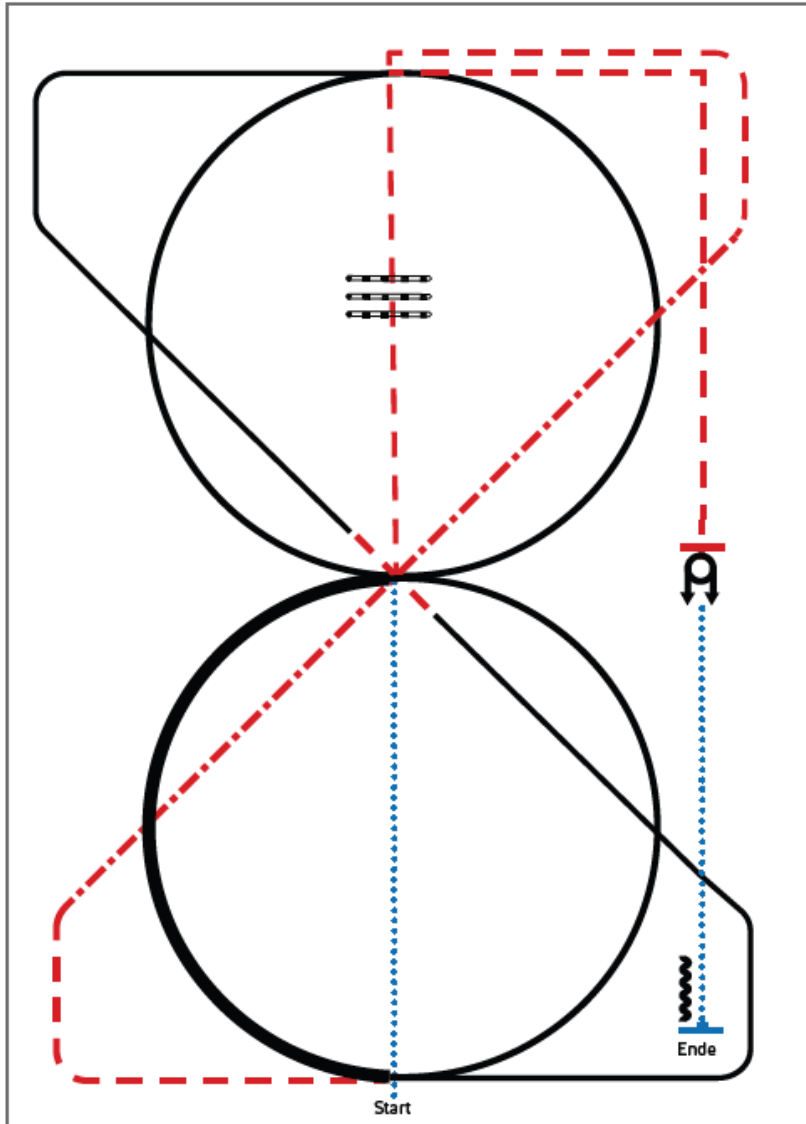

- 1) Walk
- 2) Trot over, Trot
- 3) Extended Trot, Trot
- 4) Lope LL ½ circle, extended Lope ½ circle, Lope
- 5) Simple or flying lead change, Lope RL
- 6) Lope RL circle
- 7) Trot
- 8) Stop, Turns 360° each direction
- 9) Walk, Stop, Back up

Legende:	
Schritt
Trab	- - - - -
Galopp	—————
Wechselzone	
Rückwärts	~~~~~

LK 4 und 5 A / B Ranch Riding

#39 Ranch Riding LK 4/5 Arenagröße min. 20 x 40 m

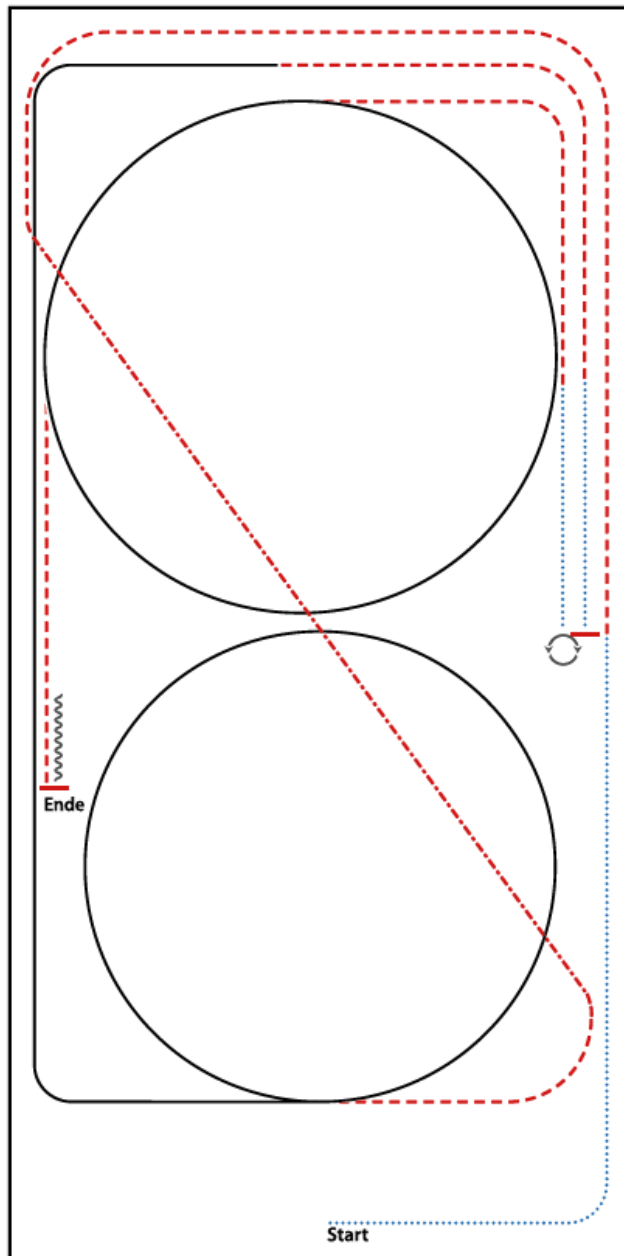

- 1) WALK
- 2) TROT
- 3) EXTENDED TROT, TROT
- 4) LOPE (RL) CIRCLE, LOPE
- 5) TROT
- 6) WALK
- 7) STOP, 1 1/2 TURN (LEFT OR RIGHT)
- 8) WALK
- 9) TROT
- 10) LOPE (LL) CIRCLE
- 11) TROT
- 12) STOP, BACK UP

WALK (SCHRITT)
EXTENDED WALK
JOG/TROT (TRAB)
EXTENDED TROT
LOPE (GALOPP)
EXTENDED LOPE
BACK UP (RÜCKWÄRTS)	~~~~~
LEAD CHANGE (GALOPPWECHSEL)
TURN (DREHUNG)

ERSTE WESTERNREITER UNION
www.erstewesternreiter.de

Q LK 2 / 1 A und B Sen Superhorse



Superhorse Pattern 7 (empfohlen für Hallen oder Plätze ab 25x50m)

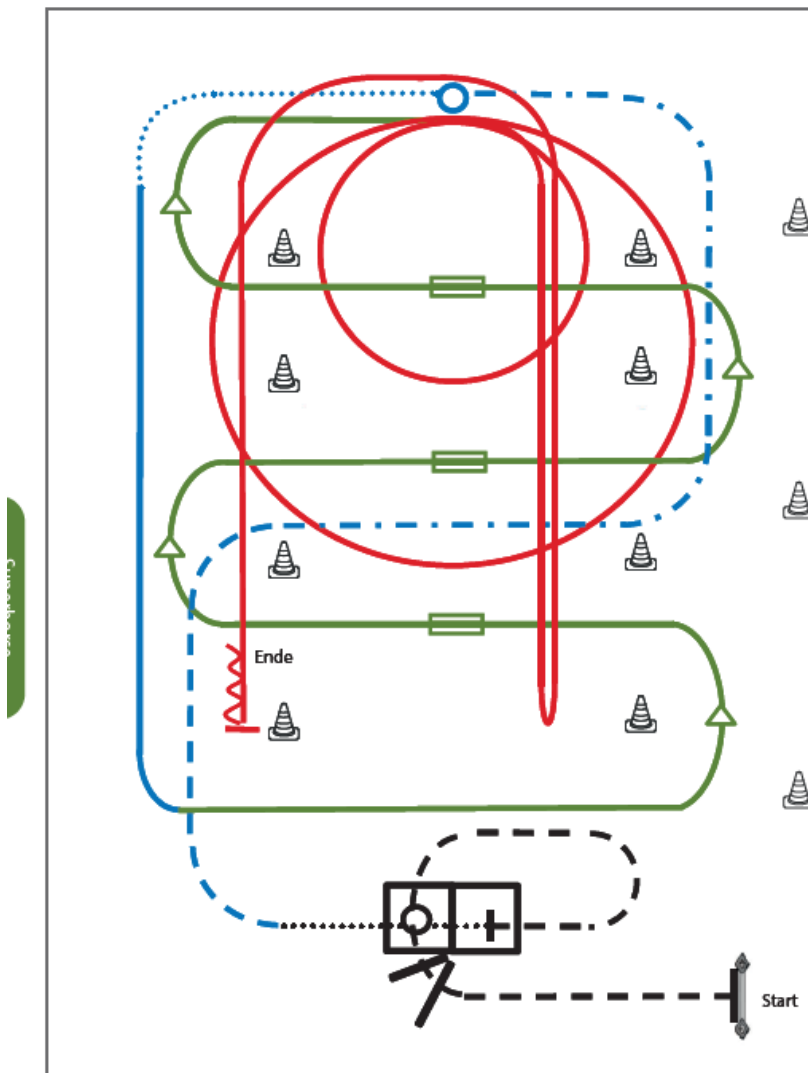

- 1) Seiltor über Stange (TH)
- 2) Jog over, Jog in, Stop (TH)
- 3) Walk in, 360° Turn either way, Walk out (TH)
- 4) Trot, Extended Trot, Stop (RR)
- 5) Turn 360° (each direction either way first) (RR)
- 6) Walk, Lope (RR)
- 7) Galoppwechsel mit Seitenwechsel (WR)
- 8) Galoppwechsel mit Seitenwechsel (WR)
- 9) Galoppwechsel mit Seitenwechsel (WR)
- 10) 2 Zirkel Galopp (**rechts**), 1. groß und schnell, **2. klein** und langsam (RN)
- 11) Rechtsgalopp, Run Down entlang der langen Seite, Sliding Stop mind. 6,00 m von der Bande entfernt hinter dem Mittelmarker, Rollback **links**, kein Verharren (RN)
- 12) Galopp (**links**) auf dem Zirkel, der nicht geschlossen wird, Run Down entlang der langen Seite, Sliding Stop mind. 6,00 m von der Bande entfernt hinter dem Mittelmarker, Rückwärtsrichten mind. 3,00 m, Verharren (RN)

Legende:	
Schritt
Trab	-----
Galopp	————
Wechselzone	====
Rückwärts	~~~~~

Q LK 2/1 A / B Reining All Ages



Reining Pattern 3

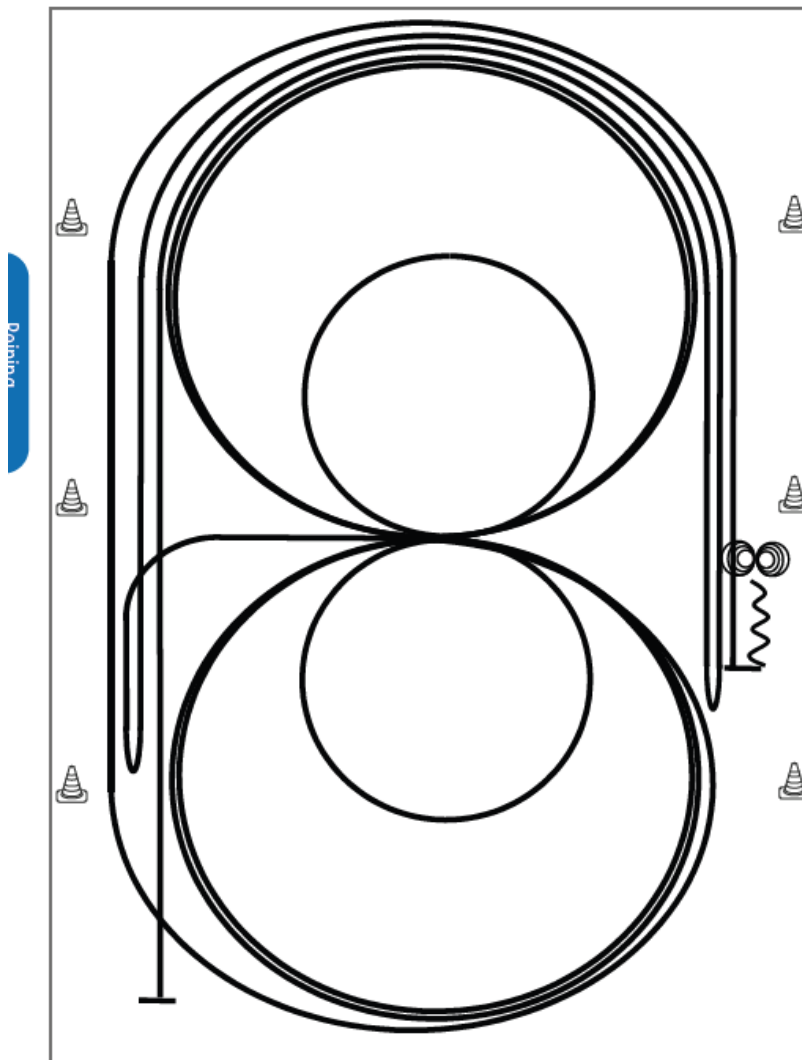

- 1) Galopp mind. 6 m von der Bande entfernt, (**rechts**) auf dem Zirkel, der nicht geschlossen wird, Run Down entlang der langen Seite, Sliding Stop mind. 6,00 m von der Bande entfernt hinter dem **Mittelmarker**, Rollback **links**, kein Verharren
 - 2) Galopp mind. 6,00 m von der Bande entfernt, (**links**) auf dem Zirkel, der nicht geschlossen wird, Run Down entlang der langen Seite, Sliding Stop mindestens 6,00 m von der Bande entfernt hinter dem **Mittelmarker**, Rollback **rechts**, kein Verharren
 - 3) Galopp zu X, 3 Zirkel Galopp (**rechts**), 1.+2. groß und schnell, **3. klein** und langsam Galoppwechsel bei X
 - 4) 3 Zirkel Galopp (**links**), 1. + 2. groß und schnell, **3. klein** und langsam, Galoppwechsel bei X
 - 5) Galopp (**rechts**) auf dem Zirkel, der nicht geschlossen wird, Run Down entlang der langen Seite, Sliding Stop mind. 6,00 m von der Bande entfernt hinter dem **Mittelmarker**, Rückwärtsrichten mind. 3,00 m, Verharren
 - 6) 4 Spins **rechts**, Verharren
 - 7) 4 Spins **links**, Verharren
- Der Reiter muss das Kopfstück zur Gebisskontrolle vor dem Richter abnehmen.

Trab	---
Galopp	—
Rückwärts	⋈⋈⋈